

Колонка беспроводная портативная **BSA210**



## Руководство по эксплуатации

Гарантийный талон

RUS

### УВАЖАЕМЫЙ ПОКУПАТЕЛЬ!

Благодарим вас за то, что отдали предпочтение бытовой технике Red solution. Red solution — это качество, надежность и неизменно внимательное отношение к потребностям клиентов. Надеемся, что вам понравится продукция компании и вы также будете выбирать наши изделия в будущем. Хотите узнать больше? Посетите наш сайт [www.redsolution.company](http://www.redsolution.company). Здесь вы найдете актуальную информацию о предлагаемой технике Red solution и ожидаемых новинках, сможете получить консультацию онлайн, а также заказать продукцию Red solution и оригинальные аксессуары к ней в нашем интернет-магазине. Служба поддержки пользователей Red solution в России: 8-800-511-86-19

Прежде чем использовать данное изделие, внимательно прочитайте руководство по эксплуатации и сохраните его в качестве справочника. Правильное использование прибора значительно продлит срок его службы. Актуальную версию руководства по эксплуатации см. на нашем сайте [www.redsolution.company](http://www.redsolution.company) на странице соответствующего продукта. Версия, опубликованная на сайте, считается приоритетной.

### МЕРЫ БЕЗОПАСНОСТИ

**Меры безопасности и инструкции, содержащиеся в данном руководстве, не охватывают все возможные ситуации, которые могут возникнуть при эксплуатации прибора. При работе с устройством руководствуйтесь здравым смыслом, будьте осторожны и внимательны.**

- Портативная беспроводная колонка BSA210 с подключением по Bluetooth предназначена для воспроизведения музыки и аудиофайлов. Используйте прибор только по назначению. Использование прибора в целях, отличающихся от указанных в данном руководстве, нарушает правила эксплуатации.
- Производитель не несет ответственности за повреждения, вызванные несоблюдением техники безопасности и правил эксплуатации изделия.
- Прибор предназначен для использования в нормальных климатических условиях. Эксплуатация при высоком уровне влажности, а также при температуре ниже 0 °C или выше 45 °C может привести к неполадкам в его работе.
- Устанавливайте карту памяти (не входит в комплект) в специальный слот строго в указанном на ней направлении. Некорректная установка карты памяти и/или неправильное подключение зарядного устройства могут повредить прибор.
- ! ЗАПРЕЩАЕТСЯ** погружать корпус прибора в воду и помещать его под струю воды!
- Прибор не предназначен для использования лицами (включая детей) с пониженными физическими, психическими или умственными способностями или при отсутствии у них опыта или знаний, если они не находятся под контролем или не проинструктированы об использовании прибора лицом, ответственным за их безопасность. Дети должны находиться под присмотром, чтобы не допускать игры с прибором.
- Запрещено самостоятельно ремонтировать прибор или вносить изменения в его конструкцию. Ремонт прибора должен производить исключительно специалист авторизованного сервис-центра. Непрофессионально выполненная работа может привести к поломке прибора, травмам и повреждению имущества.
- ! ВНИМАНИЕ!** Запрещено использовать прибор при любых неисправностях.

### Устройство прибора

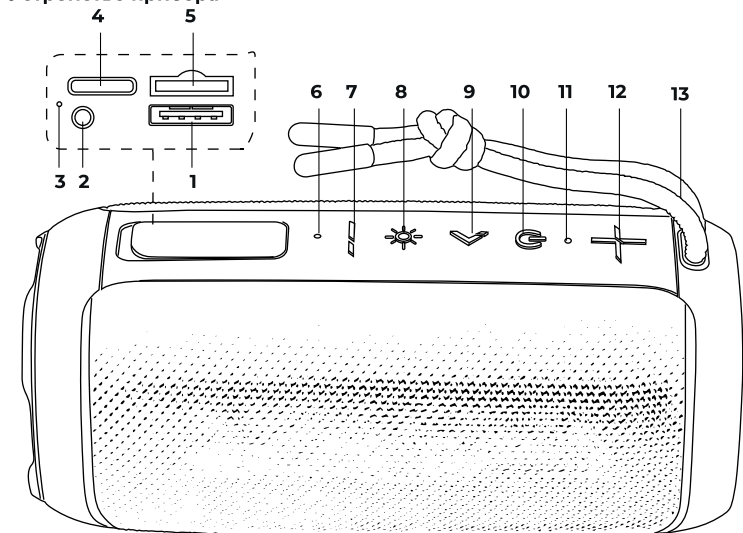

1. Порт USB-A
2. Разъем AUX
3. Индикатор заряда аккумулятора
4. Порт USB-C
5. Слот для карты TF/microSD
6. Микрофон
7. Кнопка уменьшения громкости / возврата к предыдущему треку
8. Кнопка включения подсветки / сброса Bluetooth-соединения

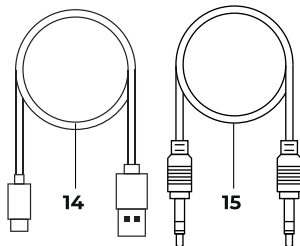

9. Кнопка паузы / управления вызовами
10. Кнопка питания / перезагрузки / переключения между режимами
11. Индикатор состояния
12. Кнопка увеличения громкости / перехода к следующему треку
13. Петля для подвешивания
14. Кабель USB-C для зарядки аккумулятора
15. Кабель AUX

### Технические характеристики

Модель.....	BSA210
Аккумулятор.....	Li-ion, 2000 мА*ч, 3,7 В
Напряжение питания.....	5 В~, 1 А (разъем USB-C)
Мощность RMS.....	10 Вт
Динамики.....	2 x 5,2 дюйма
Частотный диапазон.....	55 Гц – 20 кГц
Материал корпуса.....	пластик, ткань, резина
Тип управления.....	электронно-механический
Время до полной зарядки аккумулятора.....	3 ч
Время работы.....	до 15 ч*
Чувствительность.....	80±3 дБВт/м
Соотношение сигнал/шум.....	>88 дБ
Функции.....	TWS, Hands Free
Светодиодная подсветка.....	есть
Интерфейсы.....	AUX, USB-A, TF/microSD (до 128 Гбайт)
Влагозащита.....	IPX5
Стандарт передачи данных.....	Bluetooth v5.4
Габаритные размеры.....	86*187*108 мм
Вес нетто.....	0,56 кг

\* при 80% громкости, полностью заряженном аккумуляторе и температуре воздуха 22 °C, подсветка выключена

### Комплектация

Колонка портативная.....	1 шт.
Кабель USB-C.....	1 шт.
Кабель AUX.....	1 шт.
Руководство по эксплуатации и гарантийный талон.....	1 шт.

**И** Производитель, постоянно совершенствуя свою продукцию, имеет право вносить изменения в конструкцию, комплектацию и технические характеристики изделий без дополнительного уведомления об этом. В технических характеристиках допускается погрешность ±10 %.

### I. ПЕРЕД НАЧАЛОМ ИСПОЛЬЗОВАНИЯ

Аккуратно достаньте прибор и его комплектующие из упаковки. Удалите все упаковочные материалы и рекламные наклейки. Обязательно сохраните на месте предупредительные наклейки, наклейки-указатели (при наличии) и табличку с серийным номером изделия на его корпусе! После транспортировки или хранения при низких температурах выдержите прибор при комнатной температуре не менее 2 часов перед включением. Перед использованием убедитесь в том, что внешние и видимые внутренние части прибора не имеют повреждений, сколов и других дефектов.



### Зарядка аккумулятора

Перед началом использования прибора следует полностью зарядить аккумулятор. Кабелем из комплекта поставки подключите прибор к внешнему источнику питания – индикатор питания загорится красным. После того как аккумулятор полностью зарядится, индикатор погаснет.





### II. ЭКСПЛУАТАЦИЯ

#### Режим подключения по Bluetooth

1. Нажмите и удерживайте кнопку , чтобы включить прибор. Загорится светодиодная подсветка, раздастся звуковой сигнал, и прибор войдет в режим подключения по Bluetooth (индикатор состояния будет быстро мигать).
2. Включите Bluetooth на вашем мобильном устройстве и подключитесь к прибору (в списке Bluetooth-устройств найдите BSA210). После подключения индикатор состояния будет гореть не мигая в режиме ожидания и медленно мигать в режиме воспроизведения.

3. Чтобы увеличить громкость, нажимайте кнопку . Чтобы уменьшить громкость, нажимайте кнопку . При первом подключении громкость по умолчанию 50 %. При повторном подключении настройки громкости запоминаются.



**! О достижении максимальной громкости прибор сообщит серией звуковых сигналов.**

4. Чтобы перейти к следующему треку, нажмите и удерживайте кнопку . Чтобы вернуться к предыдущему треку, нажмите и удерживайте кнопку .
5. Чтобы остановить/возобновить воспроизведение, нажмите кнопку .
6. Чтобы принудительно перезагрузить колонку во время работы, нажмите и удерживайте кнопку  в течение 8 с.

#### Режим подключения через разъем AUX

Подключите прибор к источнику сигнала через разъем линейного входа AUX соответствующим кабелем. Смена режима работы произойдет автоматически. **! В режиме AUX кнопки переключения между треками неактивны.**

#### Светодиодная подсветка





Светодиодная подсветка загорается автоматически при включении колонки. Нажатиями на кнопку  можно переключаться между режимами подсветки. Продолжайте нажимать , и через несколько нажатий подсветка выключится.

#### Функция беспроводного стерео (TWS)

Две колонки BSA210 можно подключить одновременно, создав полноценное стереозвучание.



1. Включите обе колонки и на одной из них дважды нажмите , чтобы переключиться в режим TWS.
2. Включите Bluetooth на вашем мобильном устройстве и в списке найденных устройств нажмите BSA210.
3. После подключения обе колонки подадут звуковой сигнал.
4. Ваша стереосистема готова к работе!

#### Режим воспроизведения с карты памяти или флеш-накопителя

- Прибор может воспроизводить файлы формата MP3 с карты памяти TF/microSD или флеш-накопителя объемом до 128 Гбайт (не входят в комплект).
1. Вставьте карту памяти в слот или флеш-накопитель – в порт USB-A. Прибор автоматически определит носитель и переключится в режим воспроизведения с него, если на нем есть файлы подходящего формата.
  2. Чтобы увеличить громкость, нажимайте кнопку . Чтобы уменьшить громкость, нажимайте кнопку .
  3. Чтобы перейти к следующему треку, нажмите и удерживайте кнопку . Чтобы вернуться к предыдущему треку, нажмите и удерживайте кнопку .
  4. Чтобы остановить/возобновить воспроизведение, нажмите кнопку .

#### Функция управления вызовами (Hands Free)

В режиме подключения по Bluetooth колонка позволяет управлять вызовами

вашего мобильного телефона. Нажмите кнопку , чтобы принять входящий вызов или завершить текущий. Нажмите и удерживайте , чтобы отклонить входящий вызов. Дважды нажмите , чтобы позвонить по номеру, последнему в списке исходящих вызовов.

### III. УХОД ЗА ПРИБОРОМ

Очищайте корпус прибора мягкой влажной салфеткой или губкой. **! ЗАПРЕЩАЕТСЯ** погружать корпус прибора в воду или помещать его под струю воды! **! ЗАПРЕЩАЕТСЯ** использовать при очистке прибора грубые салфетки или губки, абразивные пасты. Также недопустимо использовать любые химически агрессивные вещества. Хранение и транспортировка. Храните прибор в сухом вентилируемом месте вдали от нагревательных приборов и попадания прямых солнечных лучей. При транспортировке и хранении запрещается подвергать прибор механическим воздействиям, которые могут повредить прибор и/или нарушить целостность упаковки. **! Берегите упаковку прибора от воды и других жидкостей.**

### IV. ПЕРЕД ОБРАЩЕНИЕМ В СЕРВИС-ЦЕНТР

Неисправность	Возможные причины	Способ устранения
Колонка не подключается к мобильному устройству	Мобильное устройство находится в состоянии поиска	Выключите, затем снова включите прибор, попробуйте подключиться снова
	Слишком много устройств с Bluetooth рядом с колонкой	Выключите лишние устройства
Звук тихий или искажен	Громкость не настроена	Отрегулируйте громкость
Индикация не работает	Аккумулятор разряжен	Зарядите аккумулятор (см. раздел «Зарядка аккумулятора»)
Музыка выключается	Превышено максимальное расстояние передачи сигнала Bluetooth	Сократите расстояние передачи сигнала Bluetooth
	Препятствия между колонкой и другими Bluetooth-устройствами	Устраните препятствия между колонкой и другими Bluetooth-устройствами

### V. ГАРАНТИЙНЫЕ ОБЯЗАТЕЛЬСТВА

На данное изделие предоставляется гарантия сроком на 12 месяцев с момента его приобретения или с даты изготовления изделия (если дату продажи определить невозможно). В течение гарантийного периода изготовитель обязуется устранить путём ремонта, замены деталей или замены всего изделия любые заводские дефекты.

Гарантия вступает в силу только в том случае, если дата покупки подтверждена печатью магазина и подписью продавца на оригинальном гарантийном талоне. Настоящая гарантия признаётся лишь в том случае, если изделие применялось в соответствии с руководством по эксплуатации, не ремонтировалось, не разбиралось и не было повреждено в результате неправильного обращения с ним, а также сохранена полная комплектность изделия. Данная гарантия не распространяется на естественный износ изделия. Настоящая гарантия не распространяется на изделия, используемые в промышленных и/или коммерческих целях.

#### Гарантия не распространяется на изделия с повреждениями, вызванными:

- неправильной эксплуатацией, небрежным обращением, неправильным подключением, несоблюдением прилагаемого руководства;
  - механическими, тепловыми и иными повреждениями, возникшими по причине неправильной эксплуатации, небрежного отношения или несчастного случая;
  - несвоевременной очисткой фильтров, пылесборников и других частей и аксессуаров, требующих периодической очистки и замены;
  - попаданием внутрь посторонних предметов, жидкостей, насекомых, грызунов и т. д.;
  - повреждением электрических шнуров;
  - подключением в сеть с напряжением, отличным от указанного в правилах эксплуатации на изделие, или если параметры питающей сети не соответствуют стандартным;
  - неквалифицированным ремонтом и другими вмешательствами, повлекшими изменения конструкции изделия;
  - изменением или удалением серийного номера, или если серийный номер неразборчиво напечатан.
- Гарантия не распространяется на узлы, механизмы и аксессуары, имеющие срок естественного износа (щёлки для пылесосов, металлические чаши мультиварок и формы для выпекания с антипригарным покрытием, сетка-нож для соковыжималок, ножи, мешки-пылесборники, сменные фильтры, шампунь, жидкости и т. д.), а также на аккумуляторы и батареи питания. В соответствии с руководством по эксплуатации под действие гарантии не подпадают работы по периодическому обслуживанию изделия. Срок службы изделия и срок действия гарантийных обязательств на него исчисляются со дня продажи или с даты изготовления изделия (в случае, если дату продажи определить невозможно). Дату изготовления прибора можно найти в серийном номере, расположенном на идентификационной наклейке на корпусе изделия. Серийный номер состоит из 13 знаков. 6-й и 7-й знаки обозначают месяц, 8-й — год выпуска устройства.

0	0	0	0	0	1	1	2	3	3	3	3	3
---	---	---	---	---	---	---	---	---	---	---	---	---

- 1 — месяц производства (01 — январь, 02 — февраль... 12 — декабрь),
- 2 — год производства (1 — 2021 г., 2 — 2022 г.... 0 — 2030 г.),
- 3 — серийный номер модели.

Установленный производителем срок службы прибора составляет 3 года со дня его приобретения при условии, что эксплуатация изделия производится в соответствии с данным руководством, применимыми техническими стандартами и при соблюдении условий гарантийного обслуживания.



Упаковку, руководство пользователя, а также сам прибор необходимо утилизировать в соответствии с местной программой по переработке отходов. После окончания срока службы не выбрасывайте прибор вместе с бытовыми отходами. Передайте его в специализированный пункт для дальнейшей утилизации. Проявите заботу об окружающей среде. Отходы, образующиеся при утилизации изделий, подлежат обязательному сбору с последующей утилизацией в установленном порядке и в соответствии с действующими требованиями и нормами отраслевой нормативной документации, в том числе в соответствии с СанПиН 2.1.7.1322-03 «Гигиенические требования к размещению и обезвреживанию отходов производства и потребления».

©Red solution®. Все права защищены. 2025



Воспроизведение, передача, распространение, перевод или другая переработка данного документа или любой его части без предварительного письменного разрешения правообладателя запрещены.

Изготовитель: Глори Стар Текнолоджи Индастриал Ко., Лтд. Адрес: Рум 2102-2202, Блок 1, И Луань Билдинг, Сисян Роуд 230, Баоань Дистрикт, Шэньчжэнь, Китай. Импортёр в Российской Федерации: ООО «РЭД». Адрес: 108810, г. Москва, вн. тер. г. муниципальный округ Внуково, п. Совхоза Крёкшино, ул. Озерная, д. 5, стр.1, помещ. 22. ИНН: 7713491474.

[www.redsolution.company](http://www.redsolution.company)  
Made in China  
BSA210-RED-UM-1

Бұл өнімді қолданар алдында нұсқаулықты мұқият оқып шығыңыз және оны анықтама-лық ретінде сақтаңыз. Құрылғыны дұрыс пайдалану оның қызмет ету мерзімін айтарлықтай ұзартады.

Нұсқаулықты соңғы нұсқасын алу үшін біздің веб-сайтқа кіріңіз www.redsolution.company тиісті өнім бетінде. Веб-сайтта жарияланған нұсқа басымдық болып саналады.

#### ҚАУІПСІЗДІК ШАРАЛАРЫ

**Осы нұсқаулықтағы қауіпсіздік шаралары мен нұсқаулар құрылғыны пайдалану кезінде туындауы мүмкін барлық жағдайларды қамтымайды. Құрылғымен жұмыс істегенде, парасаттылықты қолданыңыз, мұқият және мұқият болыңыз.**

·Портативті сымсыз динамикBSA210 Bluetooth қосылымы музыка мен аудио файлдар-ды ойнатуға арналған. Құралды тек мақсатына сай пайдаланыңыз. Құрылғыны осы нұсқаулықта көрсетілгеннен басқа мақсаттарда пайдалану пайдалану ережелерін бұзады.

· Өндіруші қауіпсіздік шаралары мен өнімді пайдалану ережелерін сақтамау салдарынан болған зақым үшін жауапты емес.

· Құрылғы қалыпты климаттық жағдайларда пайдалануға арналған. Жоғары ылғалдылықта немесе 0°С-тан төмен немесе 45°С-тан жоғары температурада жұмыс істемеуі мүмкін.

· Жад картасын (жинаққа кірмейді) арнайы ұяға онда көрсетілген бағытта қатаң түрде орнатыңыз. Жад картасын дұрыс орнатпау және/немесе зарядтағышты дұрыс жалғамау құрылғыны зақымдауы мүмкін.

**! Құрылғы корпусын суға батырмаңыз немесе ағын судың астына қоймаңыз!**

· Бұл құрылғы физикалық, сенсорлық немесе ақыл-ой қабілеттері шектеулі немесе тәжірибесі мен білімі жоқ адамдардың (соның ішінде балалар) пайдалануына арналмаған, егер олардың қауіпсіздігіне жауапты тұлғаның қадағалауымен немесе құрылғыны пайдалану бойынша нұсқау болмаса. Балалардың құрылғымен ойнамауын қадағалау керек.

· Құрылғыны жөндеуге немесе оның дизайнын өз бетіңіше өзгертуге тыйым салына-ды. Құрылғыны жөндеуді тек уәкілетті қызмет көрсету орталығының маманы орындауы керек. Кәсіби емес жұмыс құрылғының зақымдалуына, жарақатқа және мүлктің бұзылуына әкелуі мүмкін.

**! НАЗАР АУДАРЫҢЫЗ!** Қандай да бір ақаулар болса, құрылғыны пайдалануға тыйым салынады.

##### 115. AUX кабелі15. AUX кабелі5. AUX кабеліүрлығ қүрылымы

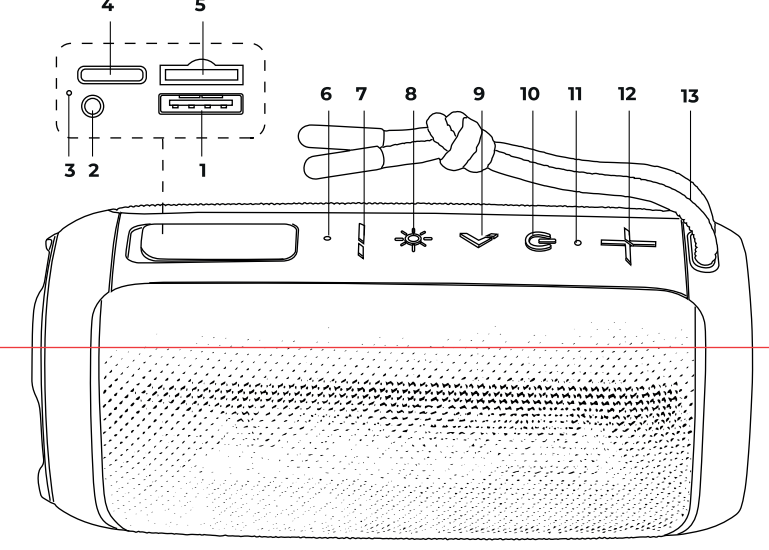

- USB-A порты
- AUX қосқышы
- Батарея зарядының көрсеткіші
- USB-C порты
- TF/microSD картасы ұясы
- Микрофон
- Дыбыс деңгейін төмендету/алдыңғы трек түймесі
- Артқы жарық қосулы/Bluetooth қалпына келтіру түймесі
- Кідірту/Қоңырауды басқару түймесі
- Қуат/Қалпына келтіру/Режимді ауыстыру түймесі
- Күй көрсеткіші
- Дыбыс деңгейін көтеру/келесі трек түймесі
- Аспалы цикл
- Батареяны зарядтауға арналған USB-C кабелі
- AUX кабелі

##### Техникалық сипаттамалар

Үлгі.....BSA210
Батарея.....li-ion, 2000 mA\*ч, 3,7 В–
Коректендіру кернеуі ..... 5 В–, 1 А (USB-C қосқышы)
RMS қуат.....10 Вт
Динамик.....2 x 5,2 дюйм
Жиілік диапазоны.....55 Гц – 20 кГц
Тұрғын үй материалы.....пластмасса, мата, резеңке
Басқару түрі.....электронды-механикалық
Батарея толығымен зарядталғанға дейінгі уақыт.....3 сағат
Жұмыс уақыты.....сағат 15-ға дейін
Сезімталдық.....80±3 дБВт/м
Сигнал-шу қатынасы.....≥88 дБ
Функциялар.....TWS, Hands Free
Жарық диодты артқы жарығы.....бар
Интерфейстер.....AUX, USB-A, TF/microSD (128 Гбайт дейін)
Ылғалдан қорғау.....IPX5
Мәліметтерді тасымалдау стандарты.....Bluetooth v5.4
Өлшемдері.....86\*187\*108 мм
Таза салмақ.....0,56 кг
**\* 80% дыбыс деңгейінде, толық зарядталған батарея және ауа температурасы 22 °C, артқы жарықсыз**

##### Жабдық

Портативті динамик.....1 дана
USB-C кабелі.....1 дана
AUX кабелі.....1 дана
Пайдаланушы нұсқаулығы және кепілдік картасы.....1 дана

**!** Өндіруші өз өнімдерін үнемі жетілдіріп отыра отырып, қосымша ескертусіз өнімнің

дизайнына, конфигурациясына және техникалық сипаттамаларына өзгерістер енгізуге құқылы. Техникалық сипаттамалар ±10% қатеге жол береді.

#### I. ПАЙДАЛАНУ АЛДЫНДА

Құрылғыны және оның компоненттерін қаптамадан абайлап алыңыз.

Барлық орауыш материалдар мен жарнамалық жапсырмаларды алып тастаңыз.

**! Ескерту жапсырмаларын, индикаторлық белгілерді (бар болса) және өнім корпусындағы сериялық нөмір тақтайшасын орында ұстаңыз!**
**Төмен температурада тасымалдағаннан немесе сақтағаннан кейін құрылғыны қосар алдында оны бөлме температурасында кемінде 2 сағат ұстаңыз.**

Қолданар алдында құрылғының сыртқы және көрінетін ішкі бөліктерінде зақымдар, чиптер немесе басқа ақаулар жоқ екеніне көз жеткізіңіз.

##### Батареяны зарядтау

Құрылғыны қолданар алдында батарея толығымен зарядталған болуы керек.

Берілген кабельді пайдаланып құрылғыны сыртқы қуат көзіне қосыңыз – қуат көрсеткіші қызыл болып жанады. Батарея толығымен зарядталғаннан кейін индикатор өшеді.

#### II. ОПЕРАЦИЯ

##### Bluetooth қосылым режимі

1. Түймені басып тұрыңыз  құрылғыны қосу үшін. Жарық диодты артқы жарығы жанады, дыбыстық сигнал естіледі және құрылғы Bluetooth қосылым режиміне өтеді (күй индикаторы жылдам жыпылықтайды).

2. Мобильді құрылғыда Bluetooth қосыңыз және құрылғыға қосылыңыз (BSA210 құрылғысын Bluetooth құрылғыларының тізімінен табыңыз). Қосылғаннан кейін күй индикаторы қуту режимінде тұрақты күйде болады және ойнату режимінде баяу жыпылықтайды.

3. Дыбыс деңгейін арттыру үшін түймені басыңыз . Дыбыс деңгейін төмендету үшін түймені басыңыз – Алғаш қосылған кезде әдепкі дыбыс деңгейі 50% құрайды. Қайта қосылғанда дыбыс деңгейінің параметрлері есте сақталады.

Дыбыстық сигналдар сериясымен максималды дыбыс деңгейіне жеткенде құрылғы сізге хабарлайды.

4. Келесі жолға өту үшін түймені басып тұрыңыз . Алдыңғы жолға оралу үшін түймені басып тұрыңыз – .

5. Ойнатуды тоқтату/жалғастыру үшін түймесін басыңыз  .



6. Жұмыс істеп тұрған динамикті мәжбүрлеп қайта жүктеу үшін түймені басып тұрыңыз  8 секунд ішінде.

##### AUX қосқышы арқылы қосылу режимі

Құрылғыны сигнал көзіне AUX желісінің кіріс қосқышы арқылы сәйкес кабельді арқылы қосыңыз. Жұмыс режимінің өзгеруі автоматты түрде болады.

**! AUX режимінде жолды ауыстыру түймелері белсенді емес.**

##### Жарықдиодты артқы жарығы

Динамик қосылған кезде жарық диодты артқы жарығы автоматты түрде жанады. Түймені басу арқылы артқы жарық режимдері арасында ауысуға болады. Басуды жалғастырыңыз , және бірнеше рет басқаннан кейін артқы жарық өшеді.





##### Сымсыз стерео (TWS) функциясы

Толық стерео дыбысты жасау үшін екі BSA210 динамигін бір уақытта қосуға болады.

- Екі динамикті қосып, олардың біреуін екі рет басыңыз TWS режиміне ауысу үшін.
- Мобильді құрылғыда Bluetooth қосыңыз және табылған құрылғылар тізімінен BSA210 түймесін түртіңіз.
- Қосылғаннан кейін екі динамик сигнал береді.
- Сіздің стерео жүйеңіз пайдалануға дайын!

##### Жад картасынан немесе флэш-дискіден ойнату режимі

Құрылғы TF/microSD жад картасынан немесе 128 ГБ дейінгі флэш-дисктен MP3 файлдарын ойната алады (жинаққа кірмейді).

- Жад картасын ұяға немесе флэш-дискіні USB-A портына салыңыз. Құрылғы медианы автоматты түрде анықтайды және оның ішінде тиісті пішімдегі файлдар болса, одан ойнату режиміне ауысады.
- Дыбыс деңгейін арттыру үшін түймені басыңыз . Дыбыс деңгейін төмендету үшін түймені басыңыз  .
- Келесі жолға өту үшін түймені басып тұрыңыз . Алдыңғы жолға оралу үшін түймені басып тұрыңыз  .
- Ойнатуды тоқтату/жалғастыру үшін түймесін басыңыз  .

##### Қоңырауды басқару функциясы (Hands Free)

Bluetooth қосылым режимінде динамик ұялы телефоннан қоңырауларды басқаруға мүмкіндік береді.

Түймешігін басыңыз  кіріс қоңырауды қабылдау немесе ағымдағы қоңырауды аяқтау үшін.

Басып тұрыңыз  кіріс қоңырауды қабылдамау үшін.

Екі рет басыңыз  шығыс қоңыраулар тізіміндегі соңғы нөмірге қоңырау шалу.

#### III. ҚҰРАЛҒА КҮТІМ КӨРСЕТУ

Құрылғының корпусын жұмсақ дымқыл шүберекпен немесе губкамен тазалаңыз.

**! Құрылғы корпусын суға батырмаңыз немесе ағын судың астына қоймаңыз!**

**! Құрылғыны тазалау кезінде өрескел шүберектерді, губкаларды немесе абразивті пасталарды ҚОЛДАНБАҢЫЗ. Сондай-ақ кез келген химиялық агрессивті заттарды қолдануға болмайды.**

##### Сақтау және тасымалдау

Құрылғыны жылыту құрылғылары мен тікелей күн сәулесінен алыс, құрғақ, желдетілетін жерде сақтаңыз.

Тасымалдау және сақтау кезінде құрылғыны зақымдауы және/немесе қаптаманың тұтастығын бұзуы мүмкін механикалық әсерлерге ұшыратуға тыйым салынады.

Құрылғының қаптамасын судан және басқа сұйықтықтардан алыс ұстаңыз.

#### IV. ҚЫЗМЕТ КӨРСЕТУ ОРТАЛЫҒЫНА ХАБАРЛАС БҰРЫН

Бұзылыс	Ықтимал себеп	Емдеу
Динамик мобильді құрылғыға қосылмайды	Мобильді құрылғы іздеу күйінде	Құрылғыны өшіріп, қайта қосыңыз, қайта қосып көріңіз
	Динамиктің жанында Bluetooth құрылғылары тым көп	Қажет емес құрылғыларды өшіріңіз
Дыбыс тыныш немесе бұрмаланған	Дыбыс деңгейі реттелмеді	Дыбыс деңгейін реттеңіз
Көрсеткіш жұмыс істемейді	Батарея заряды төмен	Батареяны зарядтау («Батареяны зарядтау» бөлімін қараңыз)
Музыка өшеді	Максималды Bluetooth сигналын жіберу қашықтығы асып кетті	Bluetooth сигналын жіберу қашықтығын қысқартыңыз
	Динамик пен басқа Bluetooth құрылғылары арасындағы кедергілер	Динамик пен басқа Bluetooth құрылғылары арасындағы кедергілерді алып тастаңыз

#### V.ЕПІЛДІК

Кепілдік талоны қолдану нұсқаулығының соңында орналасқан!

Осы бұйымға сатып алынған сәттен 12 ай мерзіміне кепілдік беріледі. Өндіруші кепілдік кезеңі

ішінде жөндеу, бөлшектерді ауыстыру немесе бүкіл бұйымды ауыстыру жолымен кез келген зауыттық ақауларды жоюға міндеттенеді. Кепілдік тек сатып алу күні түпнұсқалық кепілдік талонында дүкен мөрмен және сатушы қолымен расталған жағдайда ғана күшіне енеді. Осы кепілдік тек бұйым пайдалану бойынша нұсқаулыққа сәйкес қолданылған, жөнделмеген, бұзылмаған және онымен дұрыс жұмыс істемеу нәтижесінде зақымданбаған, сонымен қатар бұйымның толық жинағы сақталған жағдайда танылады. Осы кепілдік бұйымның табиғи тозуына және шығын материалдарына таралмайды (сүзгілер және т. б.). Бұйымның қызмет мерзімі мен кепілдік міндеттемелердің жарамдылық мерзімі өндірілген кезден бастап немесе бұйым жасалған кезден бастап есептеледі (егер сатылған күнін анықтау мүмкін болмаса). Аспаптың өндірілген кезі бұйым корпусындағы сәйкестендіру жапсырмасында орналасқан сериялық нөмірден табуға болады. Сериялық нөмір 13 белгіден тұрады. 6-ші және 7-шы белгілер айды, 8-ші — құрылғы шыққан жылды білдіреді.

0	0	0	0	0	0	1	1	2	3	3	3	3	3
---	---	---	---	---	---	---	---	---	---	---	---	---	---

1 — өндірілген ай (01 – қаңтар, 02 – ақпан... 12 – желтоқсан),

2 — шығарылған жылы (1 - 2021, 2 - 2022... 0 - 2030),

3 — үлгінің сериялық нөмірі.

Өндіруші белгілеген құрылғының қызмет ету мерзімі өнім осы нұсқаулыққа, қолданыстағы техникалық стандарттарға сәйкес және кепілдік қызмет көрсету шарттарына сәйкес пайдаланылған жағдайда сатып алынған күннен бастап 3 жылды құрайды.

##### КЕПІЛДІК ҚЫЗМЕТ КӨРСЕТУДІҢ ШАРТТАРЫ

Осы бағдарлама тауар сатылған күннен 12 ай ішінде кепілдік міндеттемелерді қамтиды немесе өндірілген кезден есептеледі (егер сату күнін анықтау мүмкін болмаса). Аспаптың өндірілген кезі бұйым корпусындағы сәйкестендіру жапсырмасында орналасқан сериялық нөмірден табуға болады. Сериялық нөмір 13 белгіден тұрады. 6-ші және 7-шы белгілер айды, 8-ші – құрылғы шыққан жылды білдіреді. Тек клиент кепілдік қызмет көрсету шарттарын ұстанғанда ғана мерзімдер қолданылады. Осы кепілдік өнеркәсіптік және/немесе коммерциалық мақсатта пайдаланылатын бұйымдарға таралмайды. Сату кезінде сатушы кепілдік талонын дұрыс толтыруын, аппараттың сериялық нөмірін, сату мерзімін көрсетуін, мөр басуын, сонымен қатар қол қоюын қадағаланып. Өнімді, жиынтықтылығын, техникалық жағдайын тексеріңіз, кепілдік шарттарымен танысып, қол қойыңыз.

Кепілдік талонында көрсетілген деректерге өзгеріс енгізуге, өшіруге немесе қайтадан жазуға болмайды. Кепілдік келесіден туындаған зақымдары бар бұйымдарға таралмайды:

- дұрыс пайдаланбау, ұқыпсыз қолдану, дұрыс қоспау, ілеспе нұсқаулықты ұстанбау;
- дұрыс пайдаланбау, ұқыпсыз қолдану немесе жазатайым оқиға себебінен туындаған механикалық, жылулық және басқа зақымдардан;
- тазалап және ауыстырып тұруды талап ететін сүзгілерді, шаң жинағыштарды және басқа бөліктер мен аксессуарларды уақытында тазаламаудан;
- ішкіне бөгде зат, сұйықтық, жәндіктер, кеміргіштер және т.б. түсуінен;
- электр бауы зақымдануынан;
- осы бұйымды пайдалану ережелерінде көрсетілгенінен басқа нөруемен немесе қоректендіретін желінің стандартты параметрлеріне сәйкес келмейтін желіге қосудан;
- бұйым құрылымы өзгерістерін туындатқан біліксіз жөндеуден және басқа араласудан;
- тойтарылмас күш әсерінен (өрт, тасқын, найзағай және басқа);
- бұйымның ыстыққа тәзімді емес бөліктеріне жоғары сыртқы температураның әсерінен;
- сериялық нөмірі өзгертілген, жойылған немесе анық басылмаған.

Кепілдік нақты тозу мерзімі бар тораптар, механизмдер мен аксессуарларға (шаң сорғыш щеткалары, мультитісіргіштердің металл табақтары мен күйікке қарсы жабындылары бар тісіруге арналған қалыптар, шырын сыққыштардың торпышақтары, пышақтар, қаптаршаң жинағыштар, ауыстырылатын сүзгілер, сусабындар, сұйықтықтар және т.б.), сонымен қатар аккумуляторлық қоректену көздеріне және қоректену батареяларына таралмайды.Пайдалану бойынша нұсқаулыққа сәйкес кепілдіктің әрекетіне аспапқа кезеңді қызмет көрсету бойынша жұмыстар жалғайды.

**Сіздің аймақта сервистік орталықтардың бары туралы ақпаратты сондайақ www.redsolution.company сайтынан нақтылауға болады. Қазақстан Республикасында пайдаланушы қолдау қызметі: тел. +7 777 747 40 44 (Қазақстан Республика бойынша**



Орам, пайдаланушы нұсқаулығы, сондай-ақ құралдың өзін қалдықтарды қайта өңдеу бойынша жергілікті бағдарламаға сәйкес утилизациялау керек. Мұндай бұйымдарды қарапайым тұрмыстық қоқыспен бірге лақтырмаңыз.

##### УСЛОВИЯ ГАРАНТИЙНОГО ОБСЛУЖИВАНИЯ

При покупке проследите, чтобы продавец правильно заполнил гарантийный талон, указал серийный номер изделия, дату продажи, поставил свою подпись и печать. Проверьте комплектность и техническое состояние изделия, ознакомьтесь с условиями гарантии и поставьте свою подпись. Не допускается вносить изменения, стирать или переписывать данные, указанные в гарантийном талоне.

Информацию о наличии сервисных центров в вашем регионе можно уточнить на сайте www.redsolution.company. Служба поддержки пользователей в России: тел. 8 (800) 511-86-19 (звонок по России бесплатный). Адрес организации, уполномоченной на принятие претензий от покупателей и производителей округ Внуково, п. Совхоза Крекшино, ул. Озерная, д. 5, стр.1, помещ. 22.

Если вы недовольны качеством сервисного обслуживания (установленные требованиями Закона о защите прав потребителей) сроки на устранение неисправности по гарантии превышены, отсутствуют запасные части, некачественно выполнено ремонт (п. 1. д.), обратитесь в головной сервис-центр по телефону 8 (800) 511-86-19 или заполните форму на официальном сайте www.redsolution.company. Благодарим за обратную связь мы исправим возникающие недочеты, чтобы сервис был качественным, своевременным и удобным. Спасибо за вашу помощь.

#### ГАРАНТИЙНЫЙ ТАЛОН

Заполняется фирмой-продавцом / Сатушы фирма толтырады

Дата продажи / Сатылған күні

Серийный номер / Сериялық нөмір

Фирма продавец / Сатушы фирма

Подпись продавца / Сатушының қолы

Печать фирмы-продавца / Сатушы фирманың мөрі

Издатель надлежащего качества, укомплектовано, технически исправно, претензий не имею. С условиями гарантии ознакомлен. Бұйымның сапасы жарамды, жинақталған, техникалық жөн, шығымы жоқ. Кепілдік шарттарымен таныстым.

Подпись покупателя / Сатып алушының қолы