



Колонка портативная  
**BSH215**

**Руководство  
по эксплуатации**

Гарантийный талон





©Red solution®. Все права защищены. 2024

Воспроизведение, передача, распространение, перевод или другая переработка данного документа или любой его части без предварительного письменного разрешения правообладателя запрещены.

## СОДЕРЖАНИЕ

МЕРЫ БЕЗОПАСНОСТИ.....	5
Устройство прибора.....	6
Технические характеристики .....	7
Комплектация.....	7
I. ПЕРЕД НАЧАЛОМ ИСПОЛЬЗОВАНИЯ.....	8
II. ЭКСПЛУАТАЦИЯ ПРИБОРА.....	8
Автоотключение .....	8
Подключение по Bluetooth .....	8
Подключение через разъем AUX.....	9
Режим FM-радио.....	9
Режим воспроизведения с карты памяти или флеш-накопителя .....	9
III. УХОД ЗА ПРИБОРОМ .....	10
IV. ПЕРЕД ОБРАЩЕНИЕМ В СЕРВИС-ЦЕНТР .....	10
V. ГАРАНТИЙНЫЕ ОБЯЗАТЕЛЬСТВА.....	11
<b>RUS</b> Русский язык .....	5
<b>KAZ</b> Казахский язык.....	13

## **УВАЖАЕМЫЙ ПОКУПАТЕЛЬ!**

Благодарим вас за то, что отдали предпочтение бытовой технике Red solution. Надеемся, что вам понравится продукция компании и вы будете выбирать нас и в будущем.

Внимательно прочитайте руководство по эксплуатации и сохраните его в качестве справочника. Правильное использование прибора значительно продлит срок его службы.

Актуальную версию руководства смотрите на нашем сайте [www.redsolution.com.cn](http://www.redsolution.com.cn) на странице соответствующего продукта. Версия, опубликованная на сайте, считается приоритетной.

Хотите узнать больше? Посетите наш сайт [www.redsolution.com.cn](http://www.redsolution.com.cn).

Здесь вы найдете актуальную информацию о технике Red solution и ожидаемых новинках, сможете получить консультацию онлайн, а также заказать продукцию Red solution и аксессуары к ней.

**Служба поддержки пользователей Red solution в России: 8-800-511-86-19.**

Изготовитель: Гуандун Вансик8 Электроникс Ко. Лтд

Адрес: № 19-4, Пингбу Авеню, Хуаду Дистрикт, Гуанчжоу Сити, Провинция Гуандун, Китай. 51080

Импортер в Российской Федерации: ООО «РЭД».

Адрес: 108810, г. Москва, вн. тер. г. пос. Марушкинское, п. Совхоза Крёкшино, ул. Озёрная, д. 5, стр. 1, помещ. 22. ИНН: 7713491474.

## МЕРЫ БЕЗОПАСНОСТИ

**Меры безопасности и инструкции, содержащиеся в данном руководстве, не охватывают все возможные ситуации, которые могут возникнуть при эксплуатации прибора. При работе с устройством руководствуйтесь здравым смыслом, будьте осторожны и внимательны.**

- Портативная беспроводная колонка BSH215 с подключением по Bluetooth предназначена для воспроизведения музыки и аудиофайлов. Используйте прибор только по назначению. Использование прибора в целях, отличающихся от указанных в данном руководстве, нарушает правила эксплуатации.
- Производитель не несет ответственности за повреждения, вызванные несоблюдением техники безопасности и правил эксплуатации изделия.
- Устройство предназначено для использования в нормальных климатических условиях. Эксплуатация при высоком уровне влажности, а также при температуре ниже 0 °С или выше 45 °С может привести к неполадкам в его работе.
- Устанавливайте карту памяти (не входит в комплект) в специальный слот строго в указанном на ней направлении.
- Неправильное подключение зарядного

устройства к беспроводной колонке и/или некорректная установка карты памяти может повредить устройство.

• Прибор не предназначен для использования лицами (включая детей) с пониженными физическими, психическими или умственными способностями или при отсутствии у них опыта или знаний, если они не находятся под контролем или не проинструктированы об использовании прибора лицом, ответственным за их безопасность. Дети должны находиться под присмотром, чтобы не допускать игры с прибором.

**! Запрещено** самостоятельно ремонтировать прибор или вносить изменения в его конструкцию. Ремонт прибора должен производить исключительно специалист авторизованного сервис-центра. непрофессионально выполненная работа может привести к поломке прибора, травмам и повреждению имущества.

**! Запрещается** погружать корпус прибора в воду и помещать его под струю воды!

**ВНИМАНИЕ! Запрещено использовать прибор при любых неисправностях.**

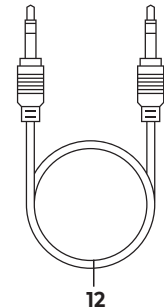
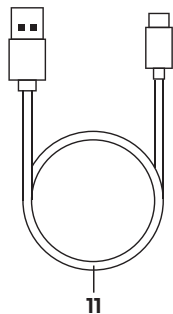
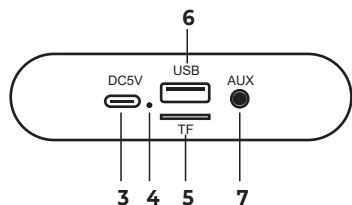
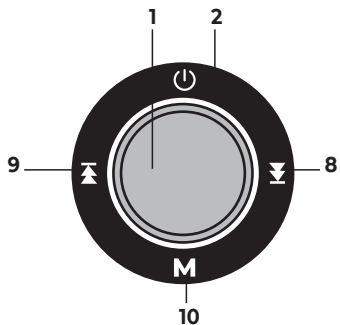

## Устройство прибора

1. Рукоятка управления
2. Индикатор состояния
3. Разъем питания USB-C
4. Индикатор питания
5. Слот для карты памяти TF/microSD
6. Порт USB-A
7. Разъем AUX
8. Кнопка перехода к следующему треку
9. Кнопка возврата к предыдущему треку
10. Кнопка выбора режима работы
11. Кабель питания USB
12. Кабель AUX



## Технические характеристики

Модель .....	BSH215
Аккумулятор.....	li-ion, 2000 мА·ч, 7,4 В=
Напряжение питания.....	5 В= (разъем USB-C)
Пиковая мощность .....	24 Вт
Динамики.....	2 x 3 дюйма (7,62 см)
Частотный диапазон .....	52 Гц – 17,5 кГц
Материал корпуса.....	пластик, дерево, ткань
Тип управления .....	электронно-механический
Подключение по Bluetooth .....	v5.3
Время до полной зарядки аккумулятора .....	2 ч*
Время работы.....	до 7 ч**
Чувствительность .....	88 дБ/Вт/м
Соотношение сигнал/шум .....	81,5 ± 3 дБ
FM-радио.....	есть
Интерфейсы.....	AUX и USB-A, TF/microSD (до 64 Гб)
Влагозащита .....	нет
Габаритные размеры.....	257x120x181 мм
Вес нетто.....	2,1 кг
Сделано в Китае	

\* При использовании сетевого адаптера на 5 В=, 3 А  
 \*\* при 80% громкости, полностью заряженном аккумуляторе и температуре воздуха 22 °С

## Комплектация

Колонка портативная.....	1 шт
Кабель USB-C .....	1 шт
Кабель AUX.....	1 шт
Руководство по эксплуатации и гарантийный талон.....	1 шт

**i** Производитель, постоянно совершенствуя свою продукцию, имеет право вносить изменения в конструкцию, комплектацию и технические характеристики изделий без дополнительного уведомления об этом. В технических характеристиках допускается погрешность ±10 %.

## I. ПЕРЕД НАЧАЛОМ ИСПОЛЬЗОВАНИЯ

Аккуратно достаньте изделие и его комплектующие из упаковки. Удалите все упаковочные материалы и рекламные наклейки. Обязательно сохраните на месте предупреждающие наклейки, наклейки-указатели (при наличии) и табличку с серийным номером изделия на его корпусе!

После транспортировки или хранения при низких температурах выдержите прибор при комнатной температуре не менее 2 часов перед включением.

Перед использованием убедитесь в том, что внешние и видимые внутренние части прибора не имеют повреждений, сколов и других дефектов.

### Зарядка аккумулятора

Перед началом использования прибора следует полностью зарядить аккумулятор.

1. Кабелем из комплекта поставки подключите прибор к внешнему источнику питания – индикатор питания загорится красным.

Для подключения можно использовать любой стандартный сетевой адаптер (не входит в комплект) на 5 В $\pm$ , 3 А (при использовании адаптера с характеристиками ниже 3 А заявленное время зарядки увеличится).

2. После того как аккумулятор полностью зарядится, индикатор питания погаснет.

## II. ЭКСПЛУАТАЦИЯ

### Автоотключение

Если после включения прибора не выполняются никакие действия более 15 мин, он автоматически выключится.

### Подключение по Bluetooth

 Нажмите и удерживайте кнопку, чтобы включить / выключить прибор.

Загорится индикатор состояния, раздастся звуковой сигнал, и прибор войдет в режим подключения по Bluetooth.



Включите Bluetooth на вашем мобильном устройстве и подключитесь к прибору (в списке Bluetooth-устройств найдите BSH215).

 Нажмите и удерживайте кнопку, если нужно сбросить подключение по Bluetooth.

Чтобы увеличить громкость, вращайте регулятор по часовой стрелке. Чтобы уменьшить громкость, вращайте регулятор против часовой стрелки.





вой стрелки. При первом подключении громкость по умолчанию 50 %. При повторном подключении настройки громкости запоминаются.

-  Нажмите, чтобы перейти к следующему треку.
-  Нажмите, чтобы вернуться к предыдущему треку.
-  Нажмите, чтобы поставить воспроизведение на паузу.



### Подключение через разъем AUX

Подключите прибор к источнику сигнала через разъем линейного входа AUX (кабель не входит в комплект поставки). Смена режима работы произойдет автоматически. В режиме AUX кнопки переключения между треками неактивны.

### Режим FM-радио

-  Нажмите кнопку, чтобы войти в режим FM-радио.
-  Нажмите, чтобы начать автоматический поиск радиостанций. Нажмите повторно

для прекращения автопоиска.



-   Нажимайте для переключения между радиостанциями.

Для увеличения или уменьшения громкости вращайте регулятор по или против часовой стрелки соответственно.

### Режим воспроизведения с карты памяти или флеш-накопителя

Прибор может воспроизводить файлы формата MP3 с карты памяти TF/microSD или флеш-накопителя объемом до 64 Гбайт (не входит в комплект). Вставьте карту памяти в слот либо флеш-накопитель — в порт USB-A. Прибор автоматически определит карту и переключится в режим воспроизведения с нее, если на ней есть файлы подходящего формата.

Для увеличения или уменьшения громкости вращайте регулятор по или против часовой стрелки соответственно.

-  Нажмите, чтобы перейти к следующему треку.
-  Нажмите, чтобы вернуться к предыдущему треку.

### III. УХОД ЗА ПРИБОРОМ

Очищайте корпус изделия мягкой влажной салфеткой или губкой.

**! Запрещается** погружать корпус прибора в воду или помещать его под струю воды!

**! Запрещается** использовать при очистке прибора грубые салфетки или губки, абразивные пасты. Также недопустимо использовать любые химически агрессивные вещества.

#### Хранение и транспортировка

Храните прибор в сухом вентилируемом месте вдали от нагревательных приборов и попадания прямых солнечных лучей.

При транспортировке и хранении запрещается подвергать прибор механическим воздействиям, которые могут повредить прибор и / или нарушить целостность упаковки.

Берегите упаковку прибора от воды и других жидкостей.

### IV. ПЕРЕД ОБРАЩЕНИЕМ В СЕРВИС-ЦЕНТР

Неисправность	Возможная причина	Способ устранения
Колонка не подключается к мобильному устройству	Мобильное устройство находится в состоянии поиска	Выключите, затем снова включите прибор, попробуйте подключиться снова
	Слишком много устройств с Bluetooth рядом с колонкой	Выключите лишние устройства
Звук тихий или искажен	Громкость не настроена	Отрегулируйте громкость
Индикация не работает	Аккумулятор разряжен	Зарядите аккумулятор (см. раздел «Зарядка аккумулятора»)
Музыка выключается	Превышено максимальное расстояние передачи сигнала Bluetooth	Сократите расстояние передачи сигнала Bluetooth
	Препятствия между колонкой и другими Bluetooth-устройствами	Устраните препятствия между колонкой и другими Bluetooth-устройствами

**i** Если неисправность устранить не удалось, обратитесь в авторизованный сервисный центр.

## V. ГАРАНТИЙНЫЕ ОБЯЗАТЕЛЬСТВА

На данное изделие предоставляется гарантия сроком на 12 месяцев с момента его приобретения или с даты изготовления изделия (если дату продажи определить невозможно). В течение гарантийного периода изготовитель обязуется устранить путём ремонта, замены деталей или замены всего изделия любые заводские дефекты.

Гарантия вступает в силу только в том случае, если дата покупки подтверждена печатью магазина и подписью продавца на оригинальном гарантийном талоне. Настоящая гарантия признаётся лишь в том случае, если изделие применялось в соответствии с руководством по эксплуатации, не ремонтировалось, не разбиралось и не было повреждено в результате неправильного обращения с ним, а также сохранена полная комплектность изделия. Данная гарантия не распространяется на естественный износ изделия. Настоящая гарантия не распространяется на изделия, используемые в промышленных и/или коммерческих целях.

**Гарантия не распространяется на изделия с повреждениями, вызванными:**

- неправильной эксплуатацией, небрежным обращением, неправильным подключением, несоблюдением прилагаемого руководства;
- механическими, тепловыми и иными повреждениями, возникшими по причине неправильной эксплуатации, небрежного отношения или несчастного случая;
- несвоевременной очисткой фильтров, пылесборников и других частей и аксессуаров, требующих периодической очистки и замены;
- попаданием внутрь посторонних предметов, жидкостей, насекомых, грызунов и т. д.;
- повреждением электрических шнуров;
- подключением в сеть с напряжением, отличным от указанного в правилах эксплуатации на изделие, или если параметры питающей сети не соответствуют стандартным;
- неквалифицированным ремонтом и другими вмешательствами, повлёкшими изменения конструкции изделия;
- изменением или удалением серийного номера, или если серийный номер неразборчиво напечатан.

Гарантия не распространяется на узлы, механизмы и аксессуары, имеющие срок естественного износа (щётки для пылесосов, металлические чаши мультиварок и формы для выпекания с антипригарным покрытием, сетка-нож для соковыжималок, ножи, мешки-пылесборники, сменные фильтры, шампуни, жид-

кости и т. д.), а также на аккумуляторы и батареи питания. В соответствии с руководством по эксплуатации под действие гарантии не попадают работы по периодическому обслуживанию изделия.

Срок службы изделия и срок действия гарантийных обязательств на него исчисляются со дня продажи или с даты изготовления изделия (в случае, если дату продажи определить невозможно).

Дату изготовления прибора можно найти в серийном номере, расположенном на идентификационной наклейке на корпусе изделия. Серийный номер состоит из 13 знаков. 6-й и 7-й знаки обозначают месяц, 8-й — год выпуска устройства.

0	0	0	0	0	1	1	2	3	3	3	3	3
---	---	---	---	---	---	---	---	---	---	---	---	---

1 — месяц производства (01 — январь, 02 — февраль... 12 — декабрь),  
2 — год производства (1 — 2021 г., 2 — 2022 г.... 0 — 2030 г.),  
3 — серийный номер модели.

Установленный производителем срок службы прибора составляет 3 года со дня его приобретения при условии, что эксплуатация изделия производится в соответствии с данным руководством, применимыми техническими стандартами и при соблюдении условий гарантийного обслуживания.



Упаковку, руководство пользователя, а также сам прибор необходимо утилизировать в соответствии с местной программой по переработке отходов. После окончания срока службы не выбрасывайте прибор вместе с бытовыми отходами. Передайте его в специализированный пункт для дальнейшей утилизации. Проявите заботу об окружающей среде. Отходы, образующиеся при утилизации изделий, подлежат обязательному сбору с последующей утилизацией в установленном порядке и в соответствии с действующими требованиями и нормами отраслевой нормативной документации, в том числе в соответствии с СанПиН 2.1.7.1322-03 «Гигиенические требования к размещению и обезвреживанию отходов производства и потребления».

Бұл өнімді қолданбас бұрын, нұсқаулықты мұқият оқып шығыңыз және оны анықтама ретінде сақтаңыз. Құрылғыны дұрыс пайдалану оның қызмет ету мерзімін айтарлықтай ұзартады.

Нұсқаулықтың соңғы нұсқасын алу үшін біздің веб-сайтқа кіріңіз [www.redsolution.company](http://www.redsolution.company) тиісті өнім бетінде. Веб-сайтта жарияланған нұсқа басымдық болып саналады.

## ҚАУІПСІЗДІК ШАРАЛАРЫ

**Осы нұсқаулықтағы қауіпсіздік шаралары мен нұсқаулар құрылғыны пайдалану кезінде туындауы мүмкін барлық жағдайларды қамтымайды. Құрылғыны пайдаланған кезде парасаттылықты, сақтық пен мұқияттылықты қолданыңыз.**

- Bluetooth қосылымы бар BSH215 портативті сымсыз динамик музыка мен аудио файлдарын ойнатуға арналған. Құрылғыны тек мақсаты бойынша пайдаланыңыз. Құрылғыны осы нұсқаулықта көрсетілгеннен басқа мақсаттарда пайдалану пайдалану нұсқауларын бұзады. Өндіруші бұйымға қатысты қауіпсіздік шаралары мен пайдалану нұсқауларын орындамау салдарынан болған зақым үшін жауапты емес.

- Құрылғы қалыпты климаттық жағдайларда пайдалануға арналған. Жоғары ылғалдылық деңгейінде немесе 0 °C төмен немесе 45 °C жоғары температурада жұмыс істемеуіне себеп болуы мүмкін.
- Жад картасын (жинаққа кірмейді) арнайы ұяға онда көрсетілген бағытта салыңыз. Зарядтағышты сымсыз динамикке дұрыс жалғамау және/немесе жад картасын дұрыс салмау құрылғыны зақымдауы мүмкін.
- Бұл құрылғы физикалық, ақыл-ой немесе ақыл-ой қабілеттері шектеулі немесе тәжірибесі мен білімі жоқ адамдардың (соның ішінде балалар) пайдалануына арналмаған, егер олардың қауіпсіздігіне жауапты адамның қадағалауынсыз немесе құрылғыны пайдалану туралы нұсқау болмаса. Балалардың құрылғымен ойнауына жол бермеу үшін оларды қадағалау керек.
- Құрылғыны өз бетіңізше жөндеуге немесе оның дизайнына өзгерістер енгізуге тыйым салынады. Құрылғыны жөндеуді тек уәкілетті қызмет көрсету орталығының маманы жүзеге асыруы керек. Кәсіби емес жұмыс жабдықтың істен шығуына, жарақат алуына және мүліктің бұзылуына әкелуі мүмкін.

**!Құрылғы корпусын суға батырмаңыз немесе ағын судың астына қоймаңыз!**

**НАЗАР АУДАРЫҢЫЗ!** Қандай да бір ақаулық орын алған жағдайда құрылғыны пайдалануға тыйым салынады.

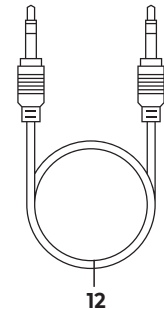
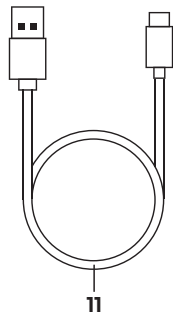
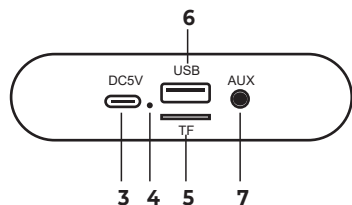
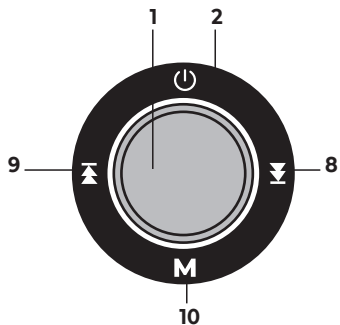

## Құрылғы құрылымы

1. Басқару тұтқасы
2. Күй көрсеткіші
3. USB-C қуат қосқышы
4. Қуат көрсеткіші
5. TF/microSD жад картасы ұясы
6. USB-A порты
7. AUX қосқышы
8. Келесі жолға өту түймесі
9. Алдыңғы трекке оралу түймесі
10. Жұмыс режимін таңдау түймесі
11. USB қуат кабелі
12. AUX кабелі

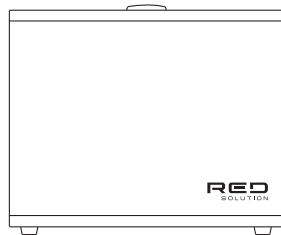

## Техникалық сипаттамалар

Үлгі .....	BSH215
Батарея .....	li-ion, 2000 мА·ч, 7,4 В==
Қоректендіру кернеуі .....	5 В== (USB-C қосқышы)
Ең жоғары қуат .....	24 Вт
Динамик .....	2 x 3 дюйм (7,62 см)
Жиілік диапазоны .....	52 Гц – 17,5 кГц
Тұрғын үй материалы .....	пластик, ағаш, мата
Басқару түрі .....	электронды-механикалық
Bluetooth қосылымы .....	v5.3
Батарея толығымен зарядталғанға дейінгі уақыт .....	2 сағат*
Жұмыс уақыты .....	сағат 7-ға дейін**
Сезімталдық .....	88 дБ/Вт/м
Сигнал-шу қатынасы .....	81,5 ± 3 дБ
FM радиосы .....	бар
Интерфейстер .....	AUX, USB-A, TF/microSD (64 Гб дейін)
Ылғалдан қорғау .....	жоқ
Өлшемдері .....	257x120x181 мм
Таза салмақ .....	2,1 кг
Қытайда жасалған	

\* 5V==, 3A айнымалы ток адаптерін пайдаланған кезде

\*\* 80% дыбыс деңгейінде, толық зарядталған батарея және ауа температурасы 22 °C

## Жабдық

Портативті динамик .....	1 дана
USB-C кабелі .....	1 дана
AUX кабелі .....	1 дана
Пайдалану нұсқаулығы және кепілдік талоны .....	1 дана

**i** Өндіруші өз өнімдерін үнемі жетілдіріп отыра отырып, қосымша ескертусіз өнімнің дизайнына, конфигурациясына және техникалық сипаттамаларына өзгерістер енгізуге құқылы. Техникалық сипаттамалар ±10% қателікке жол береді.

## I. ПАЙДАЛАНУ АЛДЫНДА

Өнімді және оның компоненттерін қаптамадан абайлап алыңыз.

Барлық орауыш материалдар мен жарнамалық жапсырмаларды алып тастаңыз.

Өнімдегі ескерту жапсырмаларын, бағытты көрсететін жапсырмаларды (бар болса) және сериялық нөмір тақтайшасын орнында ұстаңыз!

Төмен температурада тасымалдағаннан немесе сақтағаннан кейін құрылғыны қосар алдында оны бөлме температурасында кемінде 2 сағат ұстаңыз.

Қолданар алдында құрылғының сыртқы және көрінетін ішкі бөліктерінің зақымданбағанына, сынбағанына немесе басқа ақаулардың жоқтығына көз жеткізіңіз.

### Батареяны зарядтау

Құрылғыны пайдаланбас бұрын, батареяны толығымен зарядтаңыз.

1. Берілген кабельді пайдаланып құрылғыны сыртқы қуат көзіне қосыңыз – қуат көрсеткіші қызыл болып жанады.

Қосылу үшін кез келген стандартты 5 В, 3 А қуат адаптерін пайдалануға болады (жинаққа кірмейді) (сипаттамалары 3 А-дан төмен адаптерді пайдаланғанда, көрсетілген зарядтау уақыты артады).

2. Батарея толық зарядталғаннан кейін қуат көрсеткіші өшеді.

## II. ОПЕРАЦИЯ

### Автоматты өшіру

Құрылғыны қосқаннан кейін 15 минуттан артық ешбір әрекетті орындамасаңыз, ол автоматты түрде өшеді.

### Bluetooth қосылымы



Құрылғыны қосу/өшіру үшін түймені басып тұрыңыз.

Құй индикаторы жанады, дыбыстық сигнал естіледі және құрылғы Bluetooth қосылым режиміне өтеді.

Мобильді құрылғыда Bluetooth қосыңыз және құрылғыға қосылыңыз (Bluetooth құрылғыларының тізімінен BSH215 табыңыз).





Bluetooth қосылымын қалпына келтіру қажет болса, түймені басып тұрыңыз.

Дыбыс деңгейін арттыру үшін басқару тетігін сағат тілімен бұраңыз. Дыбыс деңгейін төмендету үшін басқару тетігін сағат тіліне қарсы



бұраңыз. Бірінші рет қосылған кезде әдепкі дыбыс деңгейі 50% құрайды. Қайта қосылғанда дыбыс деңгейінің параметрлері есте сақталады.



-  Келесі трекке өту үшін басыңыз.
-  Алдыңғы трекке оралу үшін басыңыз.
-  Ойнатуды кідірту үшін басыңыз.



### AUX қосқышы арқылы қосылу

Құрылғыны сигнал көзіне AUX желісінің кіріс қосқышы арқылы қосыңыз (кабель жеткізу жинағына кірмейді). Жұмыс режимі автоматты түрде өзгереді.

AUX режимінде тректер арасында ауысуға арналған түймелер белсенді емес.

### FM радио режимі

-  FM радио режиміне өту үшін түймені басыңыз.
-  Радио станцияларды автоматты түрде іздеуді бастау үшін басыңыз. Автоматты іздеуді тоқтату үшін қайта басыңыз.

-   Радио станциялар арасында ауысу үшін басыңыз.



Дыбыс деңгейін арттыру немесе азайту үшін басқару тетігін сағат тілімен немесе сағат тіліне қарсы бұраңыз.

### Жад картасынан немесе флэш-дискіден ойнату режимі

Құрылғы TF/microSD жад картасынан немесе 64 ГБ дейінгі флэш-дисктен MP3 файлдарын ойната алады (жинаққа кірмейді).

Жад картасын ұяға немесе флэш-дискіні USB-A портына салыңыз. Құрылғы картаны автоматты түрде анықтайды және оның ішінде қолайлы форматтағы файлдар болса, одан ойнату режиміне ауысады.

Дыбыс деңгейін арттыру немесе азайту үшін басқару тетігін сағат тілімен немесе сағат тіліне қарсы бұраңыз.

-  Келесі трекке өту үшін басыңыз.
-  Алдыңғы трекке оралу үшін басыңыз.

### III. ҚҰРЫЛҒЫҒА ҚЫЗМЕТ КӨРСЕТУ

Өнімнің корпусын жұмсақ, дымқыл шүберекпен немесе губкамен тазалаңыз. Құрылғы корпусын суға батырмаңыз немесе ағын судың астына қоймаңыз! Құрылғыны тазалау кезінде өрескел шүберектерді, губкаларды немесе абразивті пасталарды ҚОЛДАНБАҢЫЗ. Сондай-ақ кез келген химиялық агрессивті заттарды қолдануға болмайды.

#### Сақтау және тасымалдау

Құрылғыны жылыту құрылғылары мен тікелей күн сәулесінен алыс, құрғақ, желдетілетін жерде сақтаңыз. Тасымалдау және сақтау кезінде құрылғыны зақымдауы және / немесе қаптаманың тұтастығын бұзуы мүмкін механикалық әсерлерге ұшырауға тыйым салынады. Құрылғының қаптамасын судан және басқа сұйықтықтардан алыс ұстаңыз.

### IV. ҚЫЗМЕТ КӨРСЕТУ ОРТАЛЫҒЫНА ҚОҢЫРАУ АЛДЫНДА

Бұзылыс	Ықтимал себеп	Емдеу
Динамик мобильді құрылғыға қосылмайды	Мобильді құрылғы іздеу күйінде	Құрылғыны өшіріп, қайта қосыңыз, қайта қосып көріңіз
	Динамиктің жанында Bluetooth құрылғылары тым көп	Қажет емес құрылғыларды өшіріңіз
Дыбыс тыныш немесе бұрмаланған	Дыбыс деңгейі реттелмеді	Дыбыс деңгейін реттеңіз
Көрсеткіш жұмыс істемейді	Батарея заряды төмен	Батареяны зарядтау («Батареяны зарядтау» бөлімін қараңыз)
Музыка өшеді	Максималды Bluetooth сигналын жіберу қашықтығы асып кетті	Bluetooth сигналын жіберу қашықтығын қысқартыңыз
	Динамик пен басқа Bluetooth құрылғылары арасындағы кедергілер	Динамик пен басқа Bluetooth құрылғылары арасындағы кедергілерді алып тастаңыз

**i** Егер мәселені шешу мүмкін болмаса, уәкілетті қызмет көрсету орталығына хабарласыңыз.

## V. КЕПІЛДІК

### Кепілдік талоны қолдану нұсқаулығының соңында орналасқан!

Осы бұйымға сатып алынған сәттен 12 ай мерзіміне кепілдік беріледі. Өндіруші кепілдік кезеңі ішінде жөндеу, бөлшектерді ауыстыру немесе бүкіл бұйымды ауыстыру жолымен кез келген зауыттық ақауларды жоюға міндеттенеді. Кепілдік тек сатып алу күні түпнұсқалық кепілдік талонында дүкен мөрімен және сатушы қолымен расталған жағдайда ғана күшіне енеді. Осы кепілдік тек бұйым пайдалану бойынша нұсқаулыққа сәйкес қолданылған, жөнделмеген, бұзылмаған және онымен дұрыс жұмыс істемеу нәтижесінде зақымданбаған, сонымен қатар бұйымның толық жинағы сақталған жағдайда танылады. Осы кепілдік бұйымның табиғи тозуына және шығын материалдарына таралмайды (сүзгілер және т. б.). Бұйымның қызмет мерзімі мен кепілдік міндеттемелердің жарамдылық мерзімі өндірілген кезден бастап немесе бұйым жасалған кезден бастап есептеледі (егер сатылған күнін анықтау мүмкін болмаса). Аспаптың өндірілген кезі бұйым корпусындағы сәйкестендіру жапсырмасында орналасқан сериялық нөмірден табуға болады. Сериялық нөмір 13 белгіден тұрады. 6-ші және 7-шы белгілер айды, 8-ші – құрылғы шыққан жылды білдіреді. Тек клиент кепілдік қызмет көрсету шарттарын

сында орналасқан сериялық нөмірден табуға болады. Сериялық нөмір 13 белгіден тұрады. 6-ші және 7-шы белгілер айды, 8-ші — құрылғы шыққан жылды білдіреді.

0	0	0	0	0	1	1	2	3	3	3	3	3
---	---	---	---	---	---	---	---	---	---	---	---	---

1 – өндірілген ай (01 – қаңтар, 02 – ақпан... 12 – желтоқсан),  
2 - шығарылған жылы (1 - 2021, 2 - 2022... 0 - 2030),  
3—үлгінің сериялық нөмірі.

Өндіруші белгілеген құрылғының қызмет ету мерзімі өнім осы нұсқаулыққа, қолданыстағы техникалық стандарттарға сәйкес және кепілдік қызмет көрсету шарттарына сәйкес пайдаланылған жағдайда сатып алынған күннен бастап 3 жылды құрайды.

### КЕПІЛДІК ҚЫЗМЕТ КӨРСЕТУДІҢ ШАРТТАРЫ

Осы бағдарлама тауар сатылған күннен 12 ай ішінде кепілдік міндеттемелерді қамтиды немесе өндірілген кезден есептеледі (егер сату күнін анықтау мүмкін болмаса). Аспаптың өндірілген кезі бұйым корпусындағы сәйкестендіру жапсырмасында орналасқан сериялық нөмірден табуға болады. Сериялық нөмір 13 белгіден тұрады. 6-ші және 7-шы белгілер айды, 8-ші – құрылғы шыққан жылды білдіреді. Тек клиент кепілдік қызмет көрсету шарттарын

ұстанғанда ғана мерзімдер қолданылады. Осы кепілдік өнеркәсіптік және/немесе коммерциялық мақсатта пайдаланылатын бұйымдарға таралмайды. Сату кезінде сатушы кепілдік талонның дұрыс толтыруын, аппараттың сериялық нөмерін, сату мерзімін көрсетуін, мөр басуын, сонымен қатар қол қоюын қадағалаңыз. Өнімді, жиынтықтылығын, технакалық жағдайын тексеріңіз, кепілдік шарттарымен танысып, қол қойыңыз.

Кепілдік талонның көрсетілген деректерге өзгеріс енгізуге, өшіруге немесе қайтадан жазуға болмайды. Кепілдік келесіден туындаған зақымдары бар бұйымдарға таралмайды:

- дұрыс пайдаланбау, ұқыпсыз қолдану, дұрыс қоспау, ілеспе нұсқаулықты ұстанбау;
- дұрыс пайдаланбау, ұқыпсыз қолдану немесе жазатайым оқиға себебінен туындаған механикалық, жылулық және басқа зақымдардан;
- тазалап және ауыстырып тұруды талап ететін сүзгілерді, шаң жинағыштарды және басқа бөліктер мен аксессуарларды уақытында тазаламаудан;
- ішіне бөгде зат, сұйықтық, жәндіктер, кеміргіштер және т.б. түсуінен;
- электр бауы зақымдануынан;
- осы бұйымды пайдалану ережелерінде көрсетілгенінен басқа кернеумен немесе

қоректендіретін желінің стандартты параметрлеріне сәйкес келмейтін желіге қосудан;

- бұйым құрылымы өзгерістерін туындатқан біліксіз жөндеуден және басқа араласудан;
- тойтарылмас күш әсерінен (өрт, тасқын, найзағай және басқа);
- бұйымның ыстыққа төзімді емес бөліктеріне жоғары сыртқы температураның әсерінен;
- сериялық нөмірі өзгертілген, жойылған немесе анық басылмаған.

Кепілдік нақты тозу мерзімі бар тораптар, механизмдер мен аксессуарларға (шаң сорғыш щеткалары, мультипісіргіштердің металл табақтары мен күйікке қарсы жабындылары бар пісіруге арналған қалыптар, шырын сыққыштардың торпышақтары, пышақтар, қаптаршаң жинағыштар, ауыстырылатын сүзгілер, сусабындар, сұйықтықтар және т.б.), сонымен қатар аккумуляторлық қоректену көздеріне және қоректену батареяларына таралмайды. Пайдалану бойынша нұсқаулыққа сәйкес кепілдіктің әрекетіне аспапқа кезеңді қызмет көрсету бойынша жұмыстар жатпайды.

**Сіздің аймақта сервистік орталықтардың бары туралы ақпаратты сондай-**

ақ [www.redsolution.com](http://www.redsolution.com) сайтынан нақтылауға болады. Қазақстан Республикасында пайдаланушы қолдау қызметі: тел. +7 777 747 40 44 (Қазақстан Республика бойынша телефон соғу тегін).



Орам, пайдаланушы нұсқаулығы, сондай-ақ құралдың өзін қалдықтарды қайта өңдеу бойынша жергілікті бағдарламаға сәйкес утилизациялау керек. Мұндай бұйымдарды қарапайым тұрмыстық қоқыспен бірге лақтырмаңыз.

## **УСЛОВИЯ ГАРАНТИЙНОГО ОБСЛУЖИВАНИЯ**

При покупке проследите, чтобы продавец правильно заполнил гарантийный талон, указал серийный номер изделия, дату покупки, поставил свою подпись и печать. Проверьте комплектность и техническое состояние изделия, ознакомьтесь с условиями гарантии и поставьте свою подпись. Не допускается вносить изменения, стирать или переписывать данные, указанные в гарантийном талоне.

Информацию о наличии сервисных центров в вашем регионе можно уточнить на сайте [www.redsolution.com.ru](http://www.redsolution.com.ru). Служба поддержки пользователей в России: тел. 8 (800) 511-86-19 (звонок по России бесплатный).

Адрес организации, уполномоченной на принятие претензий от покупателей и производящей ремонт и техническое обслуживание изделия (ООО «РЭД»): 108810, г. Москва, вн. тер. г. поселение Марушкинское, п. Совхоза Крёкшино, ул. Озёрная, д. 5, стр. 1, помещ. 22.

Если вы недовольны качеством сервисного обслуживания (установленные требованиями Закона о защите прав потребителей сроки на устранение неисправностей по гарантии превышены, отсутствуют запасные части, некачественно выполнен ремонт и т. д.), обращайтесь в головной сервис-центр по телефону 8 (800) 511-86-19 или заполните форму на официальном сайте [www.redsolution.com.ru](http://www.redsolution.com.ru). Благодаря обратной связи мы исправим возникающие недочеты, чтобы сервис был качественным, своевременным и удобным. Спасибо за вашу помощь.

## ГАРАНТИЙНЫЙ ТАЛОН

**Заполняется фирмой-продавцом / Сатушы фирма толтырады**

**Дата продажи / Сатылған күні**

**Серийный номер / Сериялық нөмір**

**Фирма продавец / Сатушы фирма**

**Подпись продавца / Сатушының қолы**

**Печать фирмы-продавца /  
Сатушы фирманың мері**

**Изделие надлежащего качества, укомплектовано, технически исправно, претензий не имею. С условиями гарантии ознакомлен. Бұйымның сапасы жарамды, жинақталған, техникалық жөн, шағымым жоқ. Кепілдік шарттарымен таныстым.**

**Подпись покупателя /  
Сатып алушының қолы**

**[www.redsolution.com](http://www.redsolution.com)**

Made in China

BSH215-RED-UM-2