

RED

SOLUTION

Мясорубка **MG150D**

+1
ГОД
гарантии



**Руководство
по эксплуатации**

Гарантийный талон





©RED SOLUTION®. Все права защищены. 2026

Воспроизведение, передача, распространение, перевод или другая переработка данного документа или любой его части без предварительного письменного разрешения правообладателя запрещены.

СОДЕРЖАНИЕ

МЕРЫ БЕЗОПАСНОСТИ.....	5
Технические характеристики	7
Комплектация.....	7
Устройство прибора.....	8
I. ПЕРЕД НАЧАЛОМ ИСПОЛЬЗОВАНИЯ.....	10
II. ЭКСПЛУАТАЦИЯ	10
Функция реверса.....	14
Система защиты от перегрева.....	14
III. УХОД ЗА ПРИБОРОМ.....	15
Хранение и транспортировка.....	16
IV. ПЕРЕД ОБРАЩЕНИЕМ В СЕРВИС-ЦЕНТР	17
V. ГАРАНТИЙНЫЕ ОБЯЗАТЕЛЬСТВА.....	18
Гарантийный талон.....	35

RUS

Русский язык.....5

ҚАЗ

Казахский язык.....20

УВАЖАЕМЫЙ ПОКУПАТЕЛЬ!

Благодарим вас за то, что отдали предпочтение бытовой технике RED SOLUTION.
Надеемся, что вам понравится продукция компании и вы будете выбирать нас и в будущем.

Внимательно прочитайте руководство по эксплуатации и сохраните его в качестве справочника.
Правильное использование прибора значительно продлит срок его службы.

Актуальную версию руководства смотрите на нашем сайте www.redsolution.com на странице соответствующего продукта. Версия, опубликованная на сайте, считается приоритетной.

Хотите узнать больше? Посетите наш сайт www.redsolution.com.
Здесь вы найдете актуальную информацию о технике RED SOLUTION и ожидаемых новинках, сможете получить консультацию онлайн, а также заказать продукцию RED SOLUTION и аксессуары к ней.

Служба поддержки пользователей RED SOLUTION в России: 8-800-511-86-19.

Изготовитель: Гуандун Тенсен Импорт Энд Экспорт Ко, ЛТД
Адрес: Комната 2005, № 1, 3-я улица Хайюй, район Наньша, город Гуанчжоу

Импортер в Российской Федерации: ООО «РЭД».
Адрес: 108810, г. Москва, вн. тер. г. муниципальный округ Внуково, п. Совхоза Крёкшино,
ул. Озерная, д. 5, стр.1, помещ. 22. ИНН: 7713491474.

МЕРЫ БЕЗОПАСНОСТИ

Меры безопасности и инструкции, содержащиеся в данном руководстве, не охватывают все возможные ситуации, которые могут возникнуть в процессе эксплуатации прибора. При работе с устройством пользователь должен руководствоваться здравым смыслом, быть осторожным и внимательным.

- Мясорубка MG150D предназначена для обработки пищи. Используйте прибор только по назначению. Использование прибора в целях, отличающихся от указанных в данном руководстве, нарушает правила эксплуатации
- Производитель не несет ответственности за повреждения, вызванные несоблюдением техники безопасности и правил эксплуатации изделия.
- Данный электроприбор предназначен для использования в быту и может применяться в квартирах, загородных домах или в других подобных непромышленных условиях. Промышленное или любое другое нецелевое использование нарушает условия надлежащей эксплуатации. В этом случае производитель не несет ответственности за возможные последствия.
- Перед подключением к электросети проверьте, совпадает ли ее напряжение с номинальным напряжением питания прибора (см. технические характеристики или заводскую табличку прибора).

- Используйте удлинитель, рассчитанный на потребляемую мощность прибора. Несоответствие параметров может привести к короткому замыканию или возгоранию кабеля.
- Выключайте прибор из розетки после использования, а также во время его очистки или перемещения. Извлекайте электрошнур сухими руками, удерживая его за штепсель, а не за провод.
- Не протягивайте шнур электропитания в дверных проемах или вблизи источников тепла. Следите за тем, чтобы электрошнур не перекручивался и не перегибался, не соприкасался с острыми предметами, углами и кромками мебели.

! ПОМНИТЕ: случайно повредив кабель электропитания, можно вызвать неполадки, которые не соответствуют условиям гарантии, а также получить поражение электротоком. При повреждении шнура питания его замену, во избежание опасности, должен производить изготовитель, сервисная служба или аналогичный квалифицированный персонал.

- Не устанавливайте прибор на мягкую поверхность, не накрывайте его время работы – это может привести к перегреву и поломке.
- Запрещено эксплуатировать прибор на открытом воздухе: попадание влаги или посторонних предметов внутрь корпуса прибора может серьезно повредить его.

ВНИМАНИЕ! Не касайтесь вращающихся частей прибора! Дождитесь, пока вращение полностью прекратится. Не опускайте посторонние предметы в отверстие для подачи продуктов. Будьте аккуратны при использовании.

- Не проталкивайте продукты в загрузочное отверстие руками или посторонними предметами во избежание травм или поломки прибора. Используйте для этого толкатель, входящий в комплект.
- Перед очисткой прибора убедитесь, что он отключен от электросети. Строго следуйте инструкциям по очистке прибора.

! ЗАПРЕЩАЕТСЯ погружать корпус прибора в воду или помещать его под струю воды!

- Прибор не предназначен для использования лицами (включая детей) с пониженными физическими, психическими или умственными способностями или при отсутствии у них опыта или знаний, если они не находятся под контролем или не проинструктированы об использовании данного прибора лицом, ответственным за их безопасность. Дети должны находиться под присмотром для недопущения игры с прибором.
- Запрещено самостоятельно ремонтировать прибор или вносить изменения в его конструкцию. Ремонт прибора должен производить исключительно специалист авторизованного сервис-центра. Непрофессионально выпол-

ненная работа может привести к поломке прибора, травмам и повреждению имущества.

ВНИМАНИЕ! Запрещено использовать прибор при любых неисправностях.

Технические характеристики

Модель	MG150D
Напряжение.....	220–240 В~, 50/60 Гц
Номинальная мощность	600 Вт
Максимальная мощность.....	2000 Вт
Защита от поражения электротоком	класс II
Тип управления	электронно-механический
Скорость вращения шнека.....	до 280 об/мин
Производительность	до 2 кг/мин
Материал корпуса.....	пластик, металл
Функция реверса.....	есть
Защита от перегрева и перегрузки.....	есть
Уровень шума.....	до 80 дБ
Количество перфорированных дисков.....	3
Насадка для приготовления колбасок.....	есть
Насадка для приготовления кеббе.....	есть
Механический фиксатор блока мясорубки.....	есть
Металлическое соединение шнека и вала.....	есть
Максимальная высота посуды	135 мм
Габаритные размеры (Ш × В × Г).....	360*325*163 мм
Вес нетто.....	3,7 кг
Длина шнура электропитания.....	0,9 м

Комплектация

Моторный блок.....	1 шт.
Шнек мясорубки	1 шт.
Нож мясорубки.....	1 шт.
Блок мясорубки	1 шт.
Загрузочный лоток	1 шт.
Фиксирующее кольцо.....	1 шт.
Перфорированные диски для различных видов фарша	3 шт.
Толкатель мясорубки.....	1 шт.
Основание насадки для колбасок/кеббе.....	1 шт.
Насадка для колбасок.....	1 шт.
Насадка для кеббе	1 шт.
Руководство по эксплуатации и гарантийный талон.....	1 шт.

Производитель имеет право вносить изменения в конструкцию, комплектацию и технические характеристики изделия в ходе совершенствования своей продукции без дополнительного уведомления об этом. В технических характеристиках допускается погрешность $\pm 10\%$.

Устройство прибора

1. Моторный блок
2. Кнопка отсоединения блока мясорубки
3. Переключатель режимов работы с дисплеем
4. Индикатор низкой скорости
5. Индикатор средней скорости
6. Индикатор высокой скорости
7. Таймер
8. Индикатор режима реверса
9. Шнур электропитания
10. Фиксирующее кольцо мясорубки
11. Перфорированный диск для мелкого фарша
12. Перфорированный диск для среднего фарша
13. Перфорированный диск для крупного фарша
14. Нож мясорубки
15. Шнек мясорубки
16. Загрузочный лоток
17. Блок мясорубки
18. Толкатель мясорубки
19. Формирующая насадка для кеббе
20. Основание насадки для кеббе и колбасок
21. Формирующая насадка для колбасок

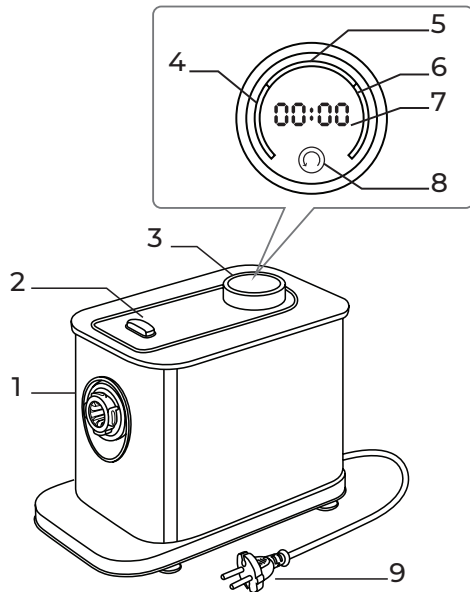

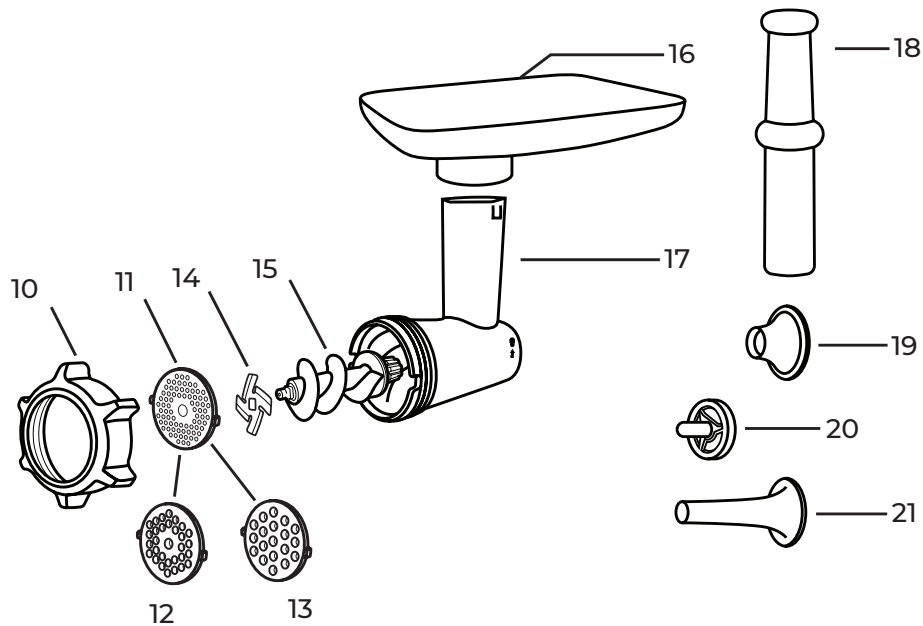

I. ПЕРЕД НАЧАЛОМ ИСПОЛЬЗОВАНИЯ

Аккуратно достаньте прибор и его комплектующие из коробки. Удалите все упаковочные материалы и рекламные наклейки.

Обязательно сохраните на месте предупреждающие наклейки, наклейки-указатели (при наличии) и табличку с серийным номером прибора на его корпусе!

После транспортировки или хранения при низких температурах выдержите прибор при комнатной температуре не менее 2 часов перед включением.

Протрите моторный блок влажной тканью. Промойте все съемные части, строго следуя указаниям раздела «Уход за прибором». Перед сборкой прибора все съемные части должны полностью высохнуть при комнатной температуре. Перед приготовлением убедитесь в том, что внешние и видимые внутренние части мясорубки не имеют повреждений, сколов и других дефектов.

II. ЭКСПЛУАТАЦИЯ

1. Включите прибор в розетку. Раздастся звуковой сигнал, на дисплее загорится **00:00** и включится индикация скорости.

Если не выполнять никаких действий, через 30 с дисплей автоматически выключится. Поверните переключатель режимов работы в любую сторону, чтобы снова включить дисплей.

2. Осторожно поворачивайте переключатель по часовой стрелке, чтобы постепенно увеличивать скорость вращения шнека. На дисплее будут загораться соответствующие индикаторы скорости:

- низкая скорость – красный;
- средняя скорость – белый;
- высокая скорость – зеленый.

Таймер будет отсчитывать общее время работы мясорубки во всех режимах, включая режим реверса. Для сброса таймера потребуется отключить прибор от сети питания.

3. Чтобы остановить работу, поворачивайте переключатель против часовой стрелки, пока все индикаторы скорости не погаснут.

4. По окончании работы отключите прибор от сети электропитания и очистите его, как описано в разделе «Уход за прибором».

Порядок сборки и использования прибора с различными насадками см. на схемах ниже.

Приготовление фарша:

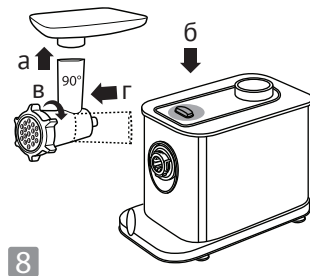
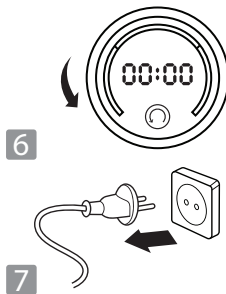
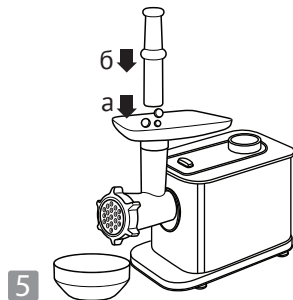
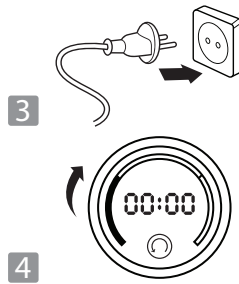
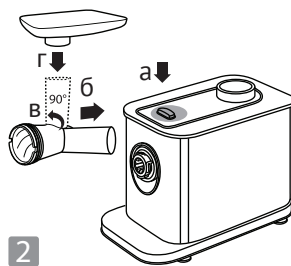
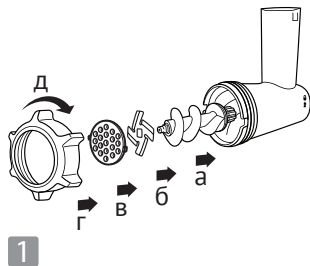

Приготовление колбасок:

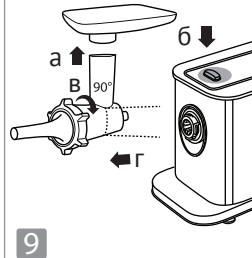
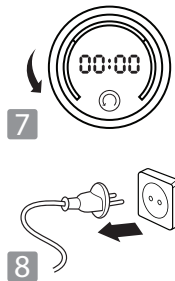
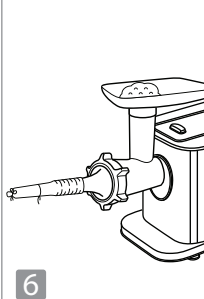
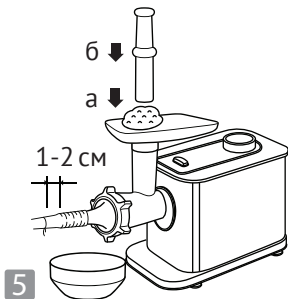
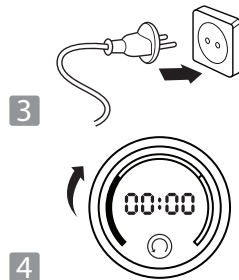
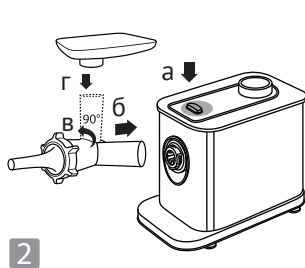
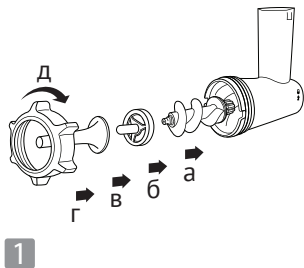

Приготовление кеббе:

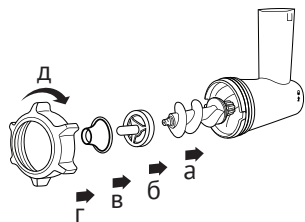

1

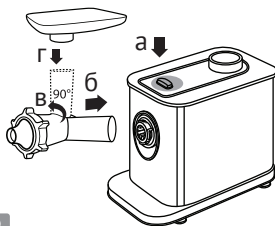

2

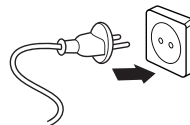

3



4

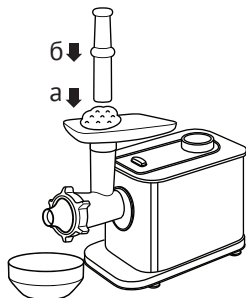

5



6

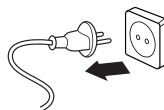

7

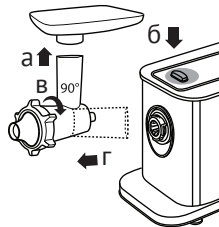

8

Не загружайте в мясорубку кости, шкуру, замороженное или крупно нарезанное мясо. Это сокращает срок службы прибора и может привести к поломке, что в данных обстоятельствах не будет являться гарантийным случаем.

ВНИМАНИЕ! Время непрерывной работы прибора не должно превышать 5 мин. Перерыв в работе должен составлять не менее 15 мин. Через 10 мин непрерывной работы мясорубка автоматически выключится.

Для приготовления колбасок замочите оболочку колбасы в теплой воде на 20 минут, полностью наденьте ее на конус насадки и завяжите свободный конец на расстоянии 1–2 см от выходного отверстия. Снимайте оболочку с насадки по мере ее наполнения фаршем. Когда колбаска достигнет желаемой длины, выключите прибор и перевяжите оболочку у выходного отверстия насадки.

Для приготовления кеббе подготовьте фарш для внешней оболочки и начинку. Защипните конец выходящей из отверстия насадки полый колбаски. Когда колбаска достигнет желаемой длины, выключите прибор и обрежьте колбаску возле самой насадки. Наполните колбаску подготовленной начинкой и защипните ее.

Функция реверса

Используйте функцию реверса, если в блоке

мясорубки скапливается жидкость и плотная масса продуктов на выходе препятствует ее стоку из прибора.

Поверните переключатель режимов работы против часовой стрелки. На дисплее загорится индикатор .











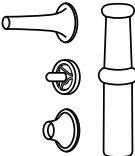

Шнек начнет вращаться в обратную сторону, перемещая продукты в сторону загрузочного отверстия. Через 10–15 поверните переключатель по часовой стрелке, чтобы индикатор  погас, дождитесь полной остановки шнека, затем поворачивайте переключатель еще дальше по часовой стрелке для продолжения работы.

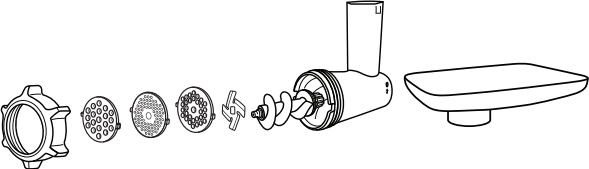
Система защиты от перегрузки и перегрева

Прибор оснащен защитной системой, предохраняющей двигатель от перегрева. Срабатывание автоматического отключения сигнализирует о превышении рекомендуемого времени работы. Если двигатель прибора неожиданно остановился, поверните переключатель режимов работы против часовой стрелки, остановив шнек, отсоедините прибор от сети питания и дайте ему остыть в течение 30 мин. Очистите загрузочную часть от остатков продуктов и снова подключите прибор к электросети. Прибор будет готов к работе.

III. УХОД ЗА ПРИБОРОМ

Рекомендуемые способы очистки различных деталей прибора см. в таблице ниже:

Очищайте все насадки и детали мясорубки сразу после использования.

ВНИМАНИЕ! Перед разборкой и очисткой переведите переключатель режимов работы в положение **ВЫКЛ.** и отключите прибор от электросети.

Моторный блок протирайте влажной тканью. Очищайте насадки и другие детали мясорубки мягкими неабразивными моющими средствами.



Будьте осторожны при очистке ножа!

! ЗАПРЕЩАЕТСЯ помещать моторный блок прибора под струю воды или погружать его в воду.

! ЗАПРЕЩАЕТСЯ использовать при очистке прибора грубые салфетки или губки, абразивные пасты. Также недопустимо использовать любые химически агрессивные или другие вещества, не рекомендованные к применению для предметов, контактирующих с пищей.

Не очищайте металлические детали прибора в посудомоечной машине, поскольку моющие средства могут вызвать потемнение их поверхности. Во избежание появления ржавчины на металлических деталях прибора рекомендуется после мытья смазать их небольшим количеством растительного масла и насухо протереть. Максимальная температура при очистке неме-

таллических деталей в посудомоечной машине не должна превышать 60 °С.

Перед повторной эксплуатацией детали прибора должны полностью высохнуть при комнатной температуре и естественной вентиляции воздуха.

Хранение и транспортировка

Перед хранением и повторной эксплуатацией очистите и полностью просушите все части прибора. Храните прибор в сухом вентилируемом месте вдали от нагревательных приборов и прямых солнечных лучей.

При транспортировке и хранении запрещается подвергать прибор механическим воздействиям, которые могут повредить прибор и/или нарушить целостность упаковки.

Берегите упаковку прибора от воды и других жидкостей.

IV. ПЕРЕД ОБРАЩЕНИЕМ В СЕРВИС-ЦЕНТР

Неисправность	Возможная причина	Способ устранения
Прибор не включается	Прибор не подключен к электросети	Подключите прибор к электросети
	Неисправна электрическая розетка	Включите прибор в исправную розетку
Шнек прекратил вращаться	Сработала защита от перегрева	См. раздел «Система защиты от перегрева». Если после повторного включения мясорубка по-прежнему не работает, обратитесь в сервис-центр
Во время работы прибора появился посторонний запах	Прибор перегревается во время работы	Сократите время непрерывной работы, увеличьте интервалы между включениями
	На некоторые части прибора нанесено защитное покрытие	Запах исчезнет после нескольких включений

Неисправность	Возможная причина	Способ устранения
Мясо не режется ножом, а продавливается через диск	Фиксирующее кольцо мясорубки установлено неплотно, либо нож установлен неправильно	Закрутите фиксирующее кольцо до упора. Убедитесь, что нож установлен режущими кромками наружу



Если неисправность устранить не удалось, обратитесь в авторизованный сервисный центр.

V. ГАРАНТИЙНЫЕ ОБЯЗАТЕЛЬСТВА



Зарегистрируйте серийный номер устройства на официальном сайте www.redsolution.com.ru и получите дополнительный год гарантии.*

*Стандартная гарантия 1 год.
Дополнительный 1 год гарантии предоставляется после регистрации серийного номера устройства на сайте www.redsolution.com.ru.

На данное изделие предоставляется гарантия сроком на 12 месяцев с момента его приобретения или с даты изготовления изделия (если дату продажи определить невозможно). В течение гарантийного периода изготовитель обязуется устранить путём ремонта, замены деталей или замены всего изделия любые заводские дефекты.

Гарантия вступает в силу только в том случае, если дата покупки подтверждена печатью магазина и подписью продавца на оригинальном гарантийном талоне. Настоящая гарантия признаётся лишь в том случае, если изделие применялось в соответствии с руководством по эксплуатации, не ремонтировалось, не разбиралось и не было повреждено в результате неправильного обращения с ним, а также сохранена полная комплектность изделия. Данная гарантия не распространяется на естественный износ изделия. Настоящая гарантия не распространяется на изделия, используемые в промышленных и/или коммерческих целях.

Гарантия не распространяется на изделия с повреждениями, вызванными:

- неправильной эксплуатацией, небрежным обращением, неправильным подключением, несоблюдением прилагаемого руководства;
 - механическими, тепловыми и иными повреждениями, возникшими по причине неправильной эксплуатации, небрежного отношения или несчастного случая;
 - несвоевременной очисткой фильтров, пылесборников и других частей и аксессуаров, требующих периодической очистки и замены;
 - попаданием внутрь посторонних предметов, жидкостей, насекомых, грызунов и т. д.;
 - повреждением электрических шнуров;
 - подключением в сеть с напряжением, отличным от указанного в правилах эксплуатации на изделие, или если параметры питающей сети не соответствуют стандартным;
 - неквалифицированным ремонтом и другими вмешательствами, повлекшими изменения конструкции изделия;
 - изменением или удалением серийного номера, или если серийный номер неразборчиво напечатан.
- Гарантия не распространяется на узлы, механизмы и аксессуары, имеющие срок естественного износа (щётки для пылесосов, металлические чаши мультиварок и формы для выпекания с антипригарным покрытием, сетка-нож для соковыжималок, ножи, мешки-пылесборники, сменные фильтры, шампуни, жид-

кости и т. д.), а также на аккумуляторы и батареи питания. В соответствии с руководством по эксплуатации под действие гарантии не попадают работы по периодическому обслуживанию изделия.

Срок службы изделия и срок действия гарантийных обязательств на него исчисляются со дня продажи или с даты изготовления изделия (в случае, если дату продажи определить невозможно).

Дату изготовления прибора можно найти в серийном номере, расположенном на идентификационной наклейке на корпусе изделия. Серийный номер состоит из 13 знаков. 6-й и 7-й знаки обозначают месяц, 8-й — год выпуска устройства.

0	0	0	0	0	1	1	2	3	3	3	3	3
---	---	---	---	---	---	---	---	---	---	---	---	---

1 — месяц производства (01 — январь, 02 — февраль... 12 — декабрь),
 2 — год производства (1 — 2021 г., 2 — 2022 г.... 0 — 2030 г.),
 3 — серийный номер модели.

Установленный производителем срок службы прибора составляет 3 года со дня его приобретения при условии, что эксплуатация изделия производится в соответствии с данным руководством, применимыми техническими стандартами и при соблюдении условий гарантийного обслуживания



Упаковку, руководство пользователя, а также сам прибор необходимо утилизировать в соответствии с местной программой по переработке отходов. После окончания срока службы не выбрасывайте прибор вместе с бытовыми отходами. Передайте его в специализированный пункт для дальнейшей утилизации. Проявите заботу об окружающей среде. Отходы, образующиеся при утилизации изделий, подлежат обязательному сбору с последующей утилизацией в установленном порядке и в соответствии с действующими требованиями и нормами отраслевой нормативной документации, в том числе в соответствии с СанПиН 2.1.7.1322-03 «Гигиенические требования к размещению и обезвреживанию отходов производства и потребления».

і Құралды қолданар алдында нұсқаулықты мұқият оқып шығыңыз және оны анықтама ретінде сақтаңыз. Құрылғыны дұрыс пайдалану оның қызмет ету мерзімін айтарлықтай ұзартады.

Пайдалану нұсқаулығының соңғы нұсқасын алу үшін біздің веб-сайтқа кіріңіз www.redsolution.com трапу тиісті өнім бетінде. Сайтта жарияланған нұсқа басымдық болып саналады.

ҚАУІПСІЗДІК ШАРАЛАРЫ

Осы нұсқаулықтағы қауіпсіздік шаралары мен нұсқаулар құрылғыны пайдалану кезінде туындауы мүмкін барлық жағдайларды қамтымайды. Құрылғымен жұмыс істегенде, пайдаланушы парасаттылықты қолдануы керек, мұқият және мұқият болуы керек.

- MG150D ет тартқышы тамақ өнімдерін өңдеуге арналған. Құралды тек мақсатына сай пайдаланыңыз. Құрылғыны осы нұсқаулықта көрсетілгеннен басқа мақсаттарда пайдалану пайдалану нұсқауларын бұзады.
- Өндіруші қауіпсіздік шаралары мен өнімді пайдалану ережелерін сақтамау салдарынан келтірілген зиян үшін жауапты емес.
- Бұл электр құрылғысы тұрмыстық мақсатта пайдалануға арналған және оны пәтерлерде, саяжайларда немесе басқа ұқсас өндірістік емес жағдайларда пайдалануға болады. Өн-

дірістік немесе кез келген басқа мақсатты емес пайдалану дұрыс жұмыс істеу шарттарын бұзады. Бұл жағдайда өндіруші ықтимал салдарларға жауапты емес.

- Қуат көзіне қоспас бұрын оның кернеуі құрылғының номиналды кернеуіне сәйкес келетінін тексеріңіз (техникалық сипаттамаларды немесе құрылғының фирмалық тақтасын қараңыз).
- Құрылғының қуат тұтынуына есептелген ұзартқыш сымды пайдаланыңыз. Параметрлердің сәйкес келмеуі кабельдің қысқа тұйықталуына немесе өртке әкелуі мүмкін.
- Құралды пайдаланғаннан кейін және оны тазалағанда немесе жылжытқанда оны розеткадан ажыратыңыз. Қуат сымын құрғақ қолмен сымнан емес, ашасынан ұстаңыз.
- Қуат сымын есік саңылаулары арқылы немесе жылу көздерінің жанынан өткізбеңіз. Қуат сымының бұралып немесе майыспағанына, сондай-ақ жиһаздың үшкір заттарға, бұрыштарына немесе жиектеріне тиіп кетпеуіне көз жеткізіңіз.

! ЕСТЕ БОЛЫҢЫЗ: Қуат сымын байқаусызда зақымдау кепілдікке жатпайтын ақауларды тудыруы және электр тогының соғуына әкелуі мүмкін. Қоректендіру сымы зақымдалған болса, қауіпті болдырмау үшін оны өндіруші, оның қызмет көрсету агенті немесе соған ұқсас біліктілігі бар тұлғалар ауыстыруы керек.

- НҚұрылғыны жұмыс кезінде жұмсақ бетке

қоймаңыз немесе оны жаппаңыз - бұл қызып кетуге және бұзылуға әкелуі мүмкін.

• Құрылғыны ашық ауада пайдаланбаңыз: құрылғының корпусына түсетін ылғал немесе бөгде заттар оны қатты зақымдауы мүмкін.

НАЗАР АУДАРЫҢЫЗ! Құрылғының айналатын бөліктерін ұстамаңыз! Айналу толығымен тоқтағанша күтіңіз. Тағам беру саңылауына бөгде заттарды салмаңыз. Қолдану кезінде абай болыңыз.

• Жарақат алмас немесе құрылғыға зақым келтірмеу үшін тағамды жүк салатын тесікке қолыңызбен немесе басқа заттармен итермеңіз. Осы мақсат үшін жинаққа кіретін итергішті пайдаланыңыз.

• Құралды тазалау алдында оның қуат көзінен ажыратылғанына көз жеткізіңіз. Құрылғыдағы тазалау нұсқауларын мұқият орындаңыз.

Құрылғы корпусын суға батырмаңыз немесе ағын судың астына қоймаңыз!

• Құрылғы Бұл құрылғы физикалық, сенсорлық немесе ақыл-ой қабілеттері шектеулі немесе тәжірибесі мен білімі жоқ адамдардың (соның ішінде балалар) пайдалануына арналмаған, егер олардың қауіпсіздігіне жауапты адамның қадағалауынсыз немесе құрылғыны пайдалану туралы нұсқау болмаса. Балалардың құрылғымен ойнамауын қадағалау керек.

• Тыйым салынған құрылғыны жөндеңіз немесе оның дизайнына өз бетіңізше өзгерістер

енгізіңіз. Құрылғыны жөндеуді тек уәкілетті қызмет көрсету орталығының маманы орындауы керек. Кәсіби емес жұмыс құрылғының зақымдалуына, жарақатқа және мүліктің бұзылуына әкелуі мүмкін.

НАЗАР АУДАРЫҢЫЗ! Қандай да бір ақаулар болса, құрылғыны пайдалануға тыйым салынады..

Техникалық сипаттамалар

Үлгі.....	MG150D
Вольтаж.....	220–240 В~, 50/60 Гц
Номиналды қуат.....	600 Вт
Максималды қуат.....	2000 Вт
Электр тогының соғуынан қорғау.....	II сынып
Басқару түрі.....	электронды-механикалық
Шнек жылдамдығы.....	280 айн/мин дейін
Өнімділік.....	дейін 2 кг/мин
Тұрғын үй материалы.....	пластик, металл
Кері функция.....	бар
Қызып кетуден және шамадан тыс жүктемеден қорғау.....	бар
Шу деңгейі.....	80 дБ дейін
Перфорацияланған дискілердің саны.....	3
Шұжық қосымшасы.....	бар
Кеббе қосымшасы.....	бар
Үккіштер жиынтығы бар көкөніс кескіш.....	бар
Ет тартқыш блогының механикалық құлпы.....	бар

Бұранда мен білік арасындағы металл байланыс	бар
Ыдыс-аяқтың максималды биіктігі	135 мм
Өлшемдері	360*325*163 мм
Таза салмақ.....	3,7 кг
Қуат сымының ұзындығы	0,9 м

Жабдық

Қозғалтқыш блогы	1 дана
Ет тартқыштың шнегі	1 дана
Ет тартқышқа арналған пышақ.....	1 дана
Ет тартқыш блогы.....	1 дана
Науа жүктелуде.....	1 дана
Құлыптау сақинасы	1 дана
Фарштың әртүрлі түрлеріне арналған перфорацияланған дискілер.....	3 дана
Ет тартқышты итергіш	1 дана
Шұжық/кеббе жасаушы негізі.....	1 дана
Шұжық шүмегі	1 дана
Кеббе қосымшасы	1 дана
Пайдаланушы нұсқаулығы және кепілдік картасы	1 дана

Өндіруші өз өнімдерін жақсарту барысында қосымша ескертусіз өнімнің дизайнына, конфигурациясына және техникалық сипаттамаларына өзгерістер енгізуге құқылы. Техникалық сипаттамалар $\pm 10\%$ қатеге жол береді.

Құрылғы құрылымы

1. Қозғалтқыш блогы
2. Ет тартқыш бөлігін босату түймесі
3. Дисплей режимінің қосқышы
4. Көрсеткіштен жылдамдық
5. Орташа жылдамдық көрсеткіші
6. Жоғары жылдамдық көрсеткіші
7. Таймер
8. Кері режим индикаторы
9. Қуат сымы
10. Ет тартқышқа арналған бекіту сақинасы
11. Ұсақ туралған етке арналған тесілген диск
12. Орташа туралған етке арналған тесілген диск
13. Ірі туралған етке арналған тесілген диск
14. Ет тартқышқа арналған пышақ
15. Ет тартқыштың шнегі
16. Науа жүктелуде
17. Ет тартқыш блогы
18. Ет тартқышты итергіш
19. Кеббе пішіндеу қондырмасы
20. Кеббе және шұжық қосымшасына арналған негіз
21. Шұжық түзетін қондырма

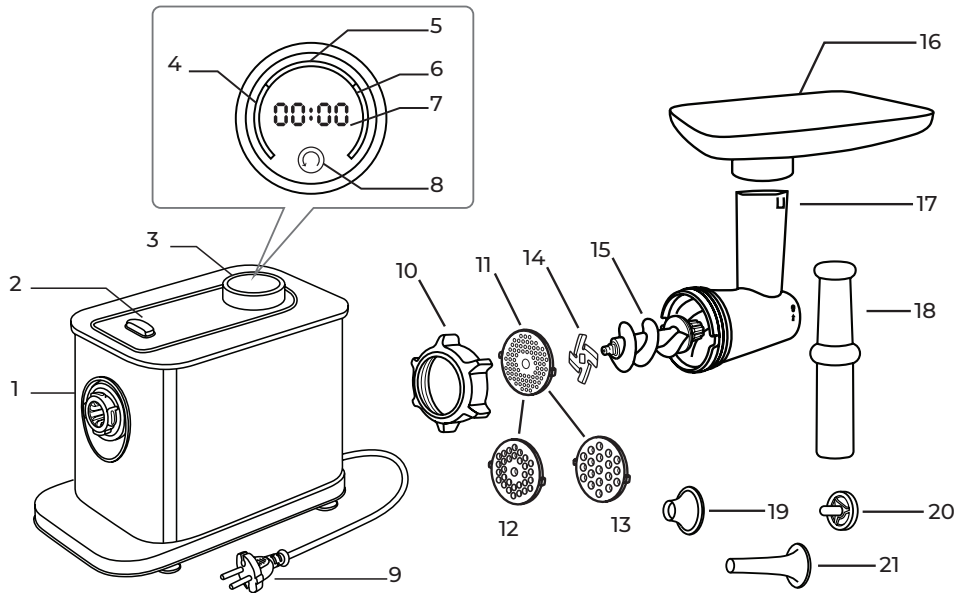

I. ПАЙДАЛАНУ АЛДЫНДА

Құрылғыны және оның құрамдастарын қораптан абайлап алыңыз. Барлық орауыш материалдар мен жарнамалық жапсырмаларды алып тастаңыз.

Ескерту жапсырмаларын, индикатор жапсырмаларын (бар болса) және құрылғыдағы сериялық нөмір тақтасын орнында ұстаңыз! Төмен температурада тасымалдағаннан немесе сақтағаннан кейін құрылғыны қосар алдында оны бөлме температурасында кемінде 2 сағат ұстаңыз.

Мотор блогын дымқыл шүберекпен сүртіңіз. Барлық алынбалы бөлшектерді «Құралды күту» бөліміндегі нұсқауларды қатаң сақтай отырып жуыңыз. Құрылғыны жинамас бұрын, барлық алынбалы бөлшектер бөлме температурасында толығымен кептірілуі керек. Пісіру алдында ет тартқыштың сыртқы және көрінетін ішкі бөліктерінде зақым, чип немесе басқа ақаулар жоқ екеніне көз жеткізіңіз.

II. ОПЕРАЦИЯ

1. Құралды розеткаға қосыңыз. Дыбыстық сигнал естіледі және дисплей жанады **00:00**. Жылдамдық индикаторы да жанады.

Ешқандай әрекет жасалмаса, дисплей 30 секундтан кейін автоматты түрде өшеді. Дисплейді қайта қосу үшін режим қосқышын екі жаққа бұраңыз.

2. Шнек жылдамдығын біртіндеп арттыру үшін ауыстырып-қосқышты сағат тілімен ақырын бұраңыз. Дисплейде сәйкес жылдамдық индикаторлары жанады:

- төмен жылдамдық – қызыл;
- орташа жылдамдық – ақ;
- жоғары жылдамдық – жасыл.

Таймер барлық режимдерде, соның ішінде кері режимде ет тартқыштың жалпы жұмыс уақытын кері санайды. Таймерді қалпына келтіру үшін құрылғыны қуат көзінен ажырату керек.

3. Жұмысты тоқтату үшін қосқышты барлық жылдамдық индикаторлары сөнгенше сағат тіліне қарсы бұраңыз.

4. Жұмысты аяқтағаннан кейін құрылғыны қуат көзінен ажыратып, «Құралды күту» бөлімінде сипатталғандай тазалаңыз.

Құрылғыны әртүрлі қосымшалары бар құрастыру және пайдалану үшін төмендегі диаграммаларды қараңыз.

Тартылған етті дайындау:

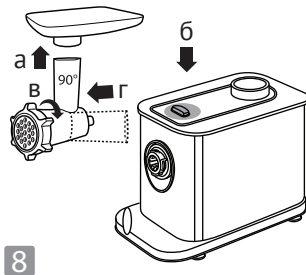
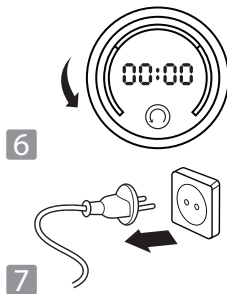
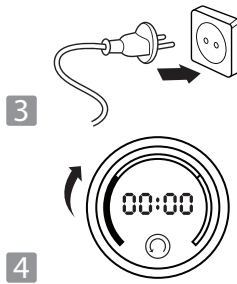
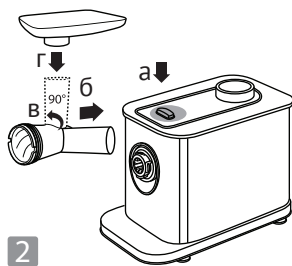
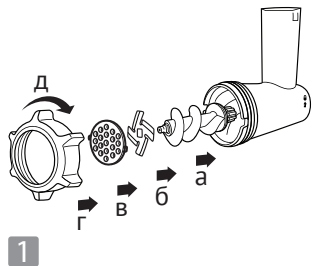

Шұжықтарды пісіру:

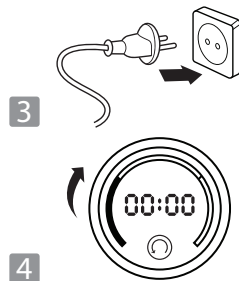
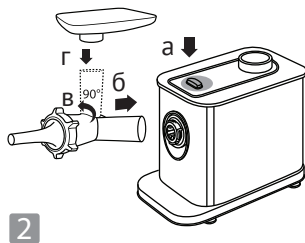
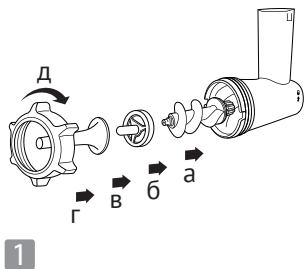

4

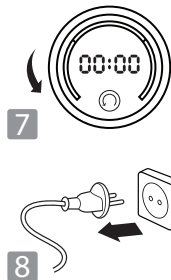
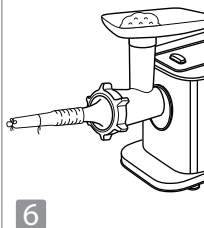
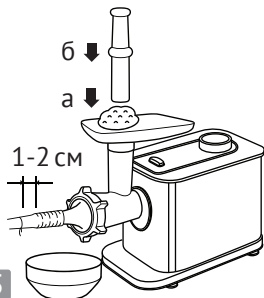

8

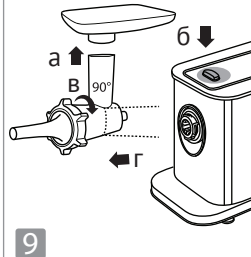

Кеббе жасау:

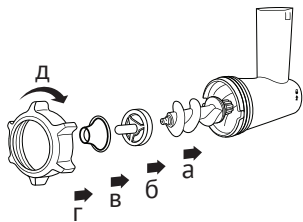

1

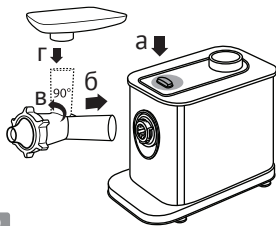

2

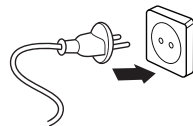

3



4

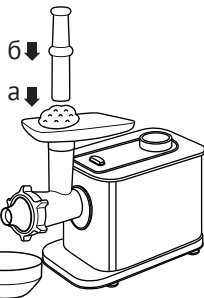

5



6

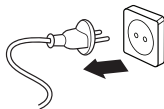

7

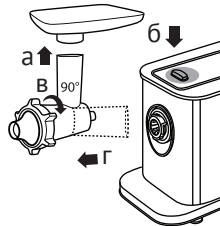

8



Ет тартқышқа сүйектерді, теріні, мұздатылған немесе ірі туралған етті салуға болмайды. Бұл құрылғының қызмет ету мерзімін қысқартады және бұзылуға әкелуі мүмкін, бұл жағдайда бұл кепілдікке жатпайды.

НАЗАР АУДАРЫҢЫЗ! Құрылғының үздіксіз жұмыс уақыты 5 минуттан аспауы керек. Жұмыстағы үзіліс 15 минуттан кем болмауы керек. 10 минут үздіксіз жұмыс істегеннен кейін ет тартқыш автоматты түрде өшеді.

Шұжықтарды дайындау үшін шұжық қабығын 20 минут бойы жылы суға салып, оны саптама конусына толығымен салып, бос ұшын розеткадан 1–2 см қашықтықта байлаңыз. Саптамадан корпусты алыңыз, өйткені ол тартылған етпен толтырылған. Шұжық қажетті ұзындыққа жеткенде, құрылғыны өшіріп, корпусты саптаманың шығатын жеріне байлаңыз. Кеббе жасау үшін фаршты сыртқы қабығына және салмасын дайындаңыз. Саптама тесігінен шығатын қуыс шұжықтың ұшын қысыңыз. Шұжық қажетті ұзындыққа жеткенде, құралды өшіріп, шұжықты саптаманың жанынан кесіңіз. Шұжықты дайындалған салмамен толтырып, оны шымшу керек.

Кері функция

Ет тартқыш бөлігінде сұйықтық жиналса және розеткадағы өнімдердің тығыз массасы оның құрылғыдан ағып кетуіне жол бермесе, кері функцияны пайдаланыңыз.











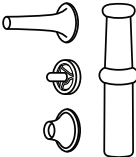

Режим қосқышын сағат тіліне қарсы бұраңыз. Дисплейде индикатор жанады . Шнек өнімдерді тиеу саңылауына қарай жылжыта отырып, қарама-қарсы бағытта айнала бастайды. 10-15 минуттан кейін ажыратқышты сағат тілімен бұраңыз, сонда индикатор  сөнеді, шнек толығымен тоқтағанша күтіңіз, содан кейін жұмысты жалғастыру үшін ауыстырып-қосқышты сағат тілімен одан әрі бұраңыз.

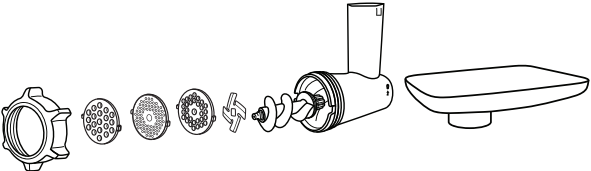
Қызып кетуден қорғау жүйесі

Құрылғы қозғалтқышты қызып кетуден қорғайтын қорғаныс жүйесімен жабдықталған. Ұсынылған жұмыс уақытынан асып кеткенде автоматты өшіру іске қосылады. Құрылғының қозғалтқышы күтпеген жерден тоқтап қалса, шнекті тоқтату үшін режим қосқышын сағат тіліне қарсы бұрап, құрылғыны қуат көзінен ажыратып, 30 минут суытыңыз. Жүктеу бөлігін тамақ қалдықтарынан тазалап, құрылғыны қуат көзіне қайта қосыңыз. Құрылғы пайдалануға дайын болады.

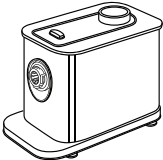
III. ҚҰРЫЛҒЫҒА ҚЫЗМЕТ КӨРСЕТУ

Құрылғының әртүрлі бөліктерін тазалаудың ұсынылатын әдістерін төмендегі кестеден қараңыз:

Қолданғаннан кейін ет тартқыштың барлық қондырмалары мен бөліктерін дереу тазалаңыз.

НАЗАР АУДАРЫҢЫЗ! Бөлшектеу және тазалау алдында жұмыс режимінің қосқышын **ВЫКЛ.** күйіне қойып, құрылғыны қуат көзінен ажыратыңыз.

Мотор бөлігін дымқыл шүберекпен сүртіңіз. Қондырмаларды және ет тартқыштың басқа бөліктерін жұмсақ, абразивті емес жуғыш заттармен тазалаңыз.

Пышақты тазалау кезінде абай болыңыз!

i Құрылғының мотор бөлігін ағын судың астына қоюға немесе суға батыруға **БОЛМАЙДЫ.**

i Құрылғыны тазалау кезінде өрескел шүберектерді, губкаларды немесе абразивті пасталарды **ҚОЛДАНБАҢЫЗ.**

Сондай-ақ кез келген химиялық агрессивті немесе тағаммен жанасатын заттарға қолдануға ұсынылмайтын басқа заттарды қолдануға болмайды.

Құрылғының металл бөліктерін ыдыс жуғыш машинада тазаламаңыз, өйткені жуғыш заттар бетінің қараюына әкелуі мүмкін. Құрылғының металл бөліктерінде тот баспау үшін оларды жуғаннан кейін өсімдік майының аз мөлшерімен майлап, құрғатып сүртіңіз. Ыдыс жуғыш машинада металл емес бөлшектерді тазалау кезінде

максималды температура 60 °C аспауы керек. Қайта пайдалану алдында құрылғы бөлшектері бөлме температурасында және табиғи ауа вентилияциясында толық кебуі керек.

Сақтау және тасымалдау

Сақтау және қайта пайдалану алдында құрылғының барлық бөліктерін толығымен тазалап, құрғатыңыз. Құрылғыны жылыту құрылғылары мен тікелей күн сәулесінен алыс, құрғақ, желдетілетін жерде сақтаңыз.

Тасымалдау және сақтау кезінде құрылғыны зақымдауы және/немесе қаптаманың тұтастығын бұзуы мүмкін механикалық әсерлерге ұшыратуға тыйым салынады.

Құрылғының қаптамасын судан және басқа сұйықтықтардан алыс ұстаңыз.

IV. ҚЫЗМЕТ КӨРСЕТУ ОРТАЛЫҒЫНА ХАБАР-ЛАС БҰРЫН

Бұзылыс	Ықтимал себептер	Жою әдісі
Құрылғы қосылмайды	Құрылғы қуат көзіне қосылмаған	Құрылғыны қуат көзіне қосыңыз
	Электр розеткасында ақау бар	Құрылғыны жұмыс істейтін розеткаға қосыңыз.
Шнек айналу-ды тоқтатты	Қызып кетуден қорғау іске қосылды	«Қызып кетуден қорғау жүйесі» бөлімін қараңыз. Ет тартқышты қайта қосқаннан кейін де жұмыс істемесе, қызмет көрсету орталығына хабарласыңыз

Бұзылыс	Ықтимал себептер	Жою әдісі
Құрылғы жұмыс істеген кезде бөтен иіс пайда болды	Жұмыс кезінде құрылғы қызып кетеді	Үздіксіз жұмыс уақытын қысқартыңыз, қосу арасындағы аралықтарды көбейтіңіз
	Құрылғының кейбір бөліктерінде қорғаныс жабыны бар	Бірнеше рет қосқаннан кейін иіс жоғалады.
Ет пышақпен кесілмейді, диск арқылы басылады	Ет тартқыштың құлыптау сақинасы мықтап орнатылмаған немесе пышақ дұрыс орнатылмаған	Бекіту сақинасын тоқтағанша қатайтыңыз. Пышақтың кесу жиіктерін сыртқа қаратып орнатылғанына көз жеткізіңіз

i Егер мәселені шешу мүмкін болмаса, уәкілетті қызмет көрсету орталығына хабарласыңыз.

V. КЕПІЛДІК



Құрылғының сериялық нөмірін www.redsolution.companу ресми веб-сайтында тіркеп, қосымша жыл кепілдік алыңыз.*

*Стандартты кепілдік – 1 жыл.
Құрылғының сериялық нөмірін www.redsolution.companу сайтында тіркелген кезде қосымша 1 жылдық кепілдік беріледі.

Кепілдік талоны қолдану нұсқаулығының соңында орналасқан!

Осы бұйымға сатып алынған сәттен 12 ай мерзіміне кепілдік беріледі. Өндіруші кепілдік кезеңі ішінде жөндеу, бөлшектерді ауыстыру немесе бүкіл бұйымды ауыстыру жолымен кез келген зауыттық ақауларды жоюға міндеттенеді. Кепілдік тек сатып алу күні түпнұсқалық кепілдік талонында дүкен мөрімен және сатушы қолымен расталған жағдайда ғана күшіне енеді. Осы кепілдік тек бұйым пайдалану бойынша нұсқаулыққа сәйкес қолданылған, жөнделмеген, бұзылмаған және онымен дұрыс жұмыс істеу нәтижесінде зақымданбаған, сонымен қатар бұйымның толық жинағы сақталған жағдайда танылады. Осы кепілдік бұйымның табиғи тозуына және шығын материалдарына таралмайды (сүзгілер және т. б.). Бұйымның қызмет мерзімі мен кепілдік міндеттемелердің жарамдылық мерзімі өндірілген кезден бастап немесе бұйым жасалған кезден бастап есептеледі (егер сатылған күнін анықтау мүмкін болмаса). Аспаптың өндірілген кезі бұйым корпусындағы сәйкестендіру жапсырмасында орналасқан сериялық нөмірден табуға болады. Сериялық нөмір 13 белгіден тұрады. 6-ші және 7-шы белгілер айды, 8-ші — құрылғы шыққан жылды білдіреді.

0	0	0	0	0	1	1	2	3	3	3	3	3
---	---	---	---	---	---	---	---	---	---	---	---	---

1 – өндірілген ай (01 – қаңтар, 02 – ақпан... 12 – желтоқсан),

2 - шығарылған жылы (1 - 2021, 2 - 2022... 0 - 2030),

3—үлгінің сериялық нөмірі.

Өндіруші белгілеген құрылғының қызмет ету мерзімі өнім осы нұсқаулыққа, қолданыстағы техникалық стандарттарға сәйкес және кепілдік қызмет көрсету шарттарына сәйкес пайдаланылған жағдайда сатып алынған күннен бастап 3 жылды құрайды.

КЕПІЛДІК ҚЫЗМЕТ КӨРСЕТУДІҢ ШАРТТАРЫ

Осы бағдарлама тауар сатылған күннен 12 ай ішінде кепілдік міндеттемелерді қамтиды немесе өндірілген кезден есептеледі (егер сату күнін анықтау мүмкін болмаса). Аспаптың өндірілген кезі бұйым корпусындағы сәйкестендіру жапсырмасында орналасқан сериялық нөмірден табуға болады. Сериялық нөмір 13 белгіден тұрады. 6-ші және 7-шы белгілер айды, 8-ші – құрылғы шыққан жылды білдіреді. Тек клиент кепілдік қызмет көрсету шарттарын ұстанғанда ғана мерзімдер қолданылады. Осы кепілдік өнеркәсіптік және/немесе коммерциялық мақсатта пайдаланылатын бұйымдарға таралмайды. Сату кезінде сатушы кепілдік талонын дұрыс толтыруын, аппараттың сериялық нөмерін, сату мерзімін көрсетуін, мөр басуын, сонымен қатар қол қоюын қадағалаңыз. Өнімді, жиынтықтылығын, техникалық жағдайын тексеріңіз, кепілдік шарттарымен танысып, қол қойыңыз.

Кепілдік талонында көрсетілген деректер-

ге өзгеріс енгізуге, өшіруге немесе қайтадан жазуға болмайды. Кепілдік келесіден туындаған зақымдары бар бұйымдарға таралмайды:

- дұрыс пайдаланбау, ұқыпсыз қолдану, дұрыс қоспау, ілеспе нұсқаулықты ұстанбау;
- дұрыс пайдаланбау, ұқыпсыз қолдану немесе жазатайым оқиға себебінен туындаған механикалық, жылулық және басқа зақымдардан;
- тазалап және ауыстырып тұруды талап ететін сүзгілерді, шаң жинағыштарды және басқа бөліктер мен аксессуарларды уақытында тазаламаудан;
- ішіне бөгде зат, сұйықтық, жәндіктер, кеміргіштер және т.б. түсуінен;
- электр бауы зақымдануынан;
- осы бұйымды пайдалану ережелерінде көрсетілгенінен басқа кернеумен немесе қоректендіретін желінің стандартты параметрлеріне сәйкес келмейтін желіге қосудан;
- бұйым құрылымы өзгерістерін туындатқан біліксіз жөндеуден және басқа араласудан;
- тойтарылмас күш әсерінен (өрт, тасқын, найзағай және басқа);
- бұйымның ыстыққа төзімді емес бөліктеріне жоғары сыртқы температураның әсерінен;
- сериялық нөмірі өзгертілген, жойылған

немесе анық басылмаған.

Кепілдік нақты тозу мерзімі бар тораптар, механизмдер мен аксессуарларға (шаң сорғыш щеткалары, мультитіпсіргіштердің металл табақтары мен күйікке қарсы жабындылары бар пісіруге арналған қалыптар, шырын сыққыштардың торпышақтары, пышақтар, қаптаршаң жинағыштар, ауыстырылатын сүзгілер, сусабындар, сұйықтықтар және т.б.), сонымен қатар аккумуляторлық қоректену көздеріне және қоректену батареяларына таралмайды. Пайдалану бойынша нұсқаулыққа сәйкес кепілдіктің әрекетіне аспапқа кезеңді қызмет көрсету бойынша жұмыстар жатпайды.

Сіздің аймақта сервистік орталықтардың бары туралы ақпаратты сондай-ақ www.redsolution.company сайтынан нақтылауға болады. Қазақстан Республикасында пайдаланушы қолдау қызметі: тел. +7 777 747 40 44 (Қазақстан Республика бойынша телефон соғу тегін).



Орам, пайдаланушы нұсқаулығы, сондай-ақ құралдың өзін қалдықтарды қайта өңдеу бойынша жергілікті бағдарламаға сәйкес утилизациялау керек. Мұндай бұйымдарды қарапайым тұрмыстық қоқыспен бірге лақтырмаңыз.

УСЛОВИЯ ГАРАНТИЙНОГО ОБСЛУЖИВАНИЯ

При продаже проследите, чтобы продавец правильно заполнил гарантийный талон, указал серийный номер изделия, дату продажи, поставил свою подпись и печать. Проверьте комплектность и техническое состояние изделия, ознакомьтесь с условиями гарантии и поставьте свою подпись. Не допускается вносить изменения, стирать или переписывать данные, указанные в гарантийном талоне.

Информацию о наличии сервисных центров в вашем регионе можно уточнить на сайте www.redsolution.com.ru. Служба поддержки пользователей в России: тел. 8 (800) 511-86-19 (звонок по России бесплатный).

Адрес организации, уполномоченной на принятие претензий от покупателей и производящей ремонт и техническое обслуживание изделия (ООО «РЭД»): 108810, г. Москва, вн. тер. г. муниципальный округ Внуково, п. Совхоза Крёкшино, ул. Озерная, д. 5, стр.1, помещ. 22

Если вы недовольны качеством сервисного обслуживания (установленные требованиями Закона о защите прав потребителей сроки на устранение неисправностей по гарантии превышены, отсутствуют запасные части, некачественно выполнен ремонт и т. д.), обращайтесь в головной сервис-центр по телефону 8 (800) 511-86-19 или заполните форму на официальном сайте www.redsolution.com.ru. Благодаря обратной связи мы исправим возникающие недочеты, чтобы сервис был качественным, своевременным и удобным. Спасибо за вашу помощь.

ГАРАНТИЙНЫЙ ТАЛОН

Заполняется фирмой-продавцом / Сатушы фирма толтырады

Дата продажи / Сатылған күні

Серийный номер / Сериялық нөмір

Фирма продавец / Сатушы фирма

Подпись продавца / Сатушының қолы

Печать фирмы-продавца /
Сатушы фирманың мөрі

Изделие надлежащего качества, укомплектовано, технически исправно, претензий не имею. С условиями гарантии ознакомлен.
Бұйымның сапасы жарамды, жинақталған, техникалық жөн, шағымым жоқ. Кепілдік шарттарымен таныстым.

Подпись покупателя /
Сатып алушының қолы

www.redsolution.com

Сделано в Китае
MG150D-RED-UM-8