

RED SOLUTION

Робот-мойщик окон
SkyWiper RV-RW001S

Руководство по эксплуатации



Если вы не получили требуемое качество обслуживания в сервисе, обращайтесь в головной сервисный центр по контактными данным, указанным в условиях гарантийного обслуживания

RUS7
KAZ13



Изготовитель: Мамибот Мануфактуринг (Шанхай) Ко., Лтд. 21 ст. ФЛ, № 1 ЛН1040 Каоянг Рд, Шанхай, КНР

Импортер в России: ООО "РЭД" 127247, город Москва, Дмитровское ш, д. 100 стр. 2, этаж 07 помещ. 47386

© RED SOLUTION. Все права защищены. 2020
Воспроизведение, передача, распространение, перевод или другая переработка данного документа или любой его части без предварительного письменного разрешения правообладателя запрещены.

СОДЕРЖАНИЕ

МЕРЫ БЕЗОПАСНОСТИ	7
Технические характеристики	9
Комплектация	9
Устройство модели	9
I. ПЕРЕД НАЧАЛОМ ИСПОЛЬЗОВАНИЯ	9
II. ЭКСПЛУАТАЦИЯ ПРИБОРА	10
Использование прибора	10
Индикация	10
Использование пульта дистанционного управления	10
Дистанционное управление прибором через приложение Sky	11
Удаленное управление приборами через приложение Gateway	11
Система автоматического удержания на поверхности	11
III. УХОД ЗА ПРИБОРОМ	11
Хранение и транспортировка	12
IV. ПЕРЕД ОБРАЩЕНИЕМ В СЕРВИС -ЦЕНТР	12
V. ГАРАНТИЙНЫЕ ОБЯЗАТЕЛЬСТВА	12

A1

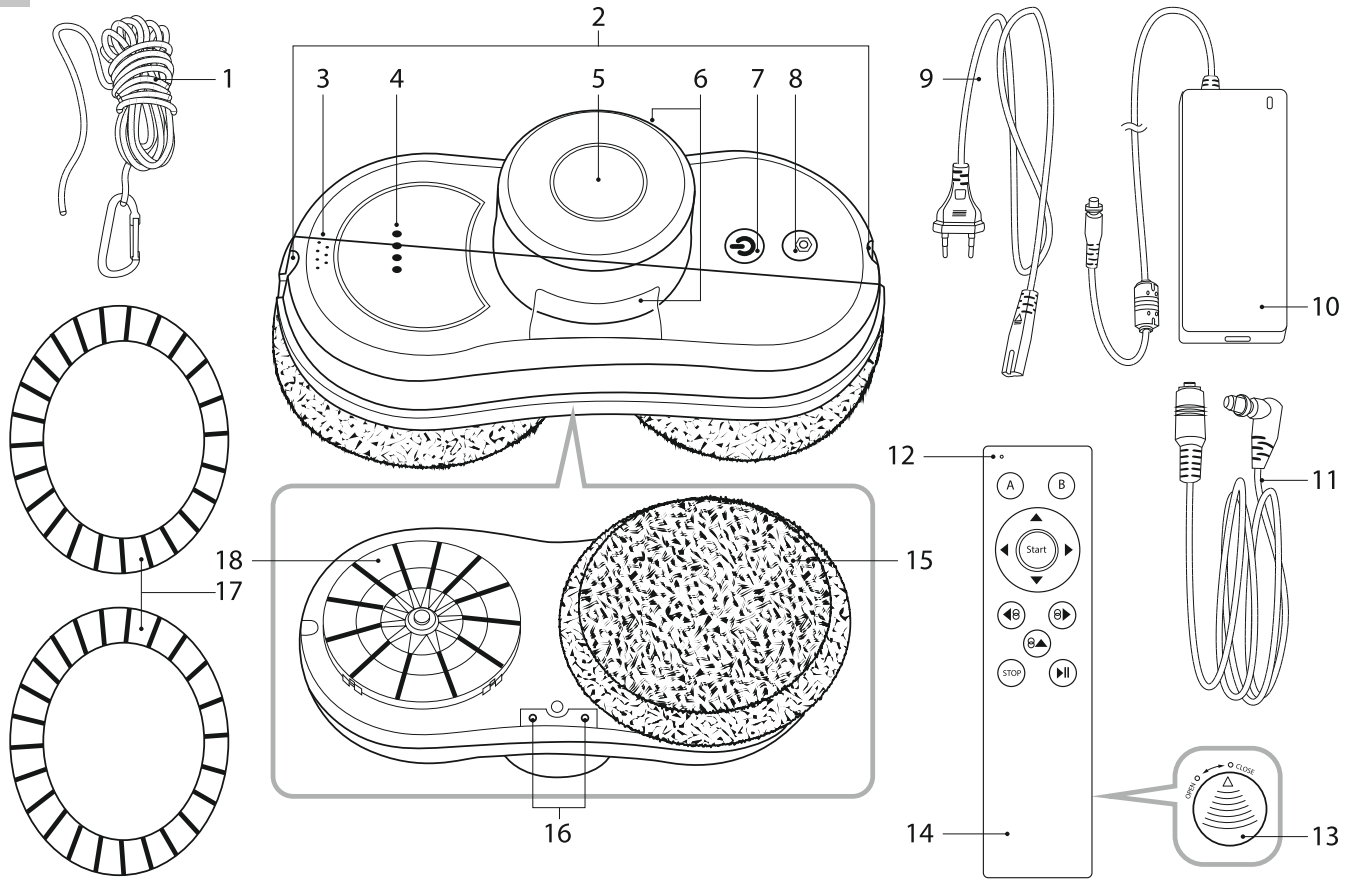

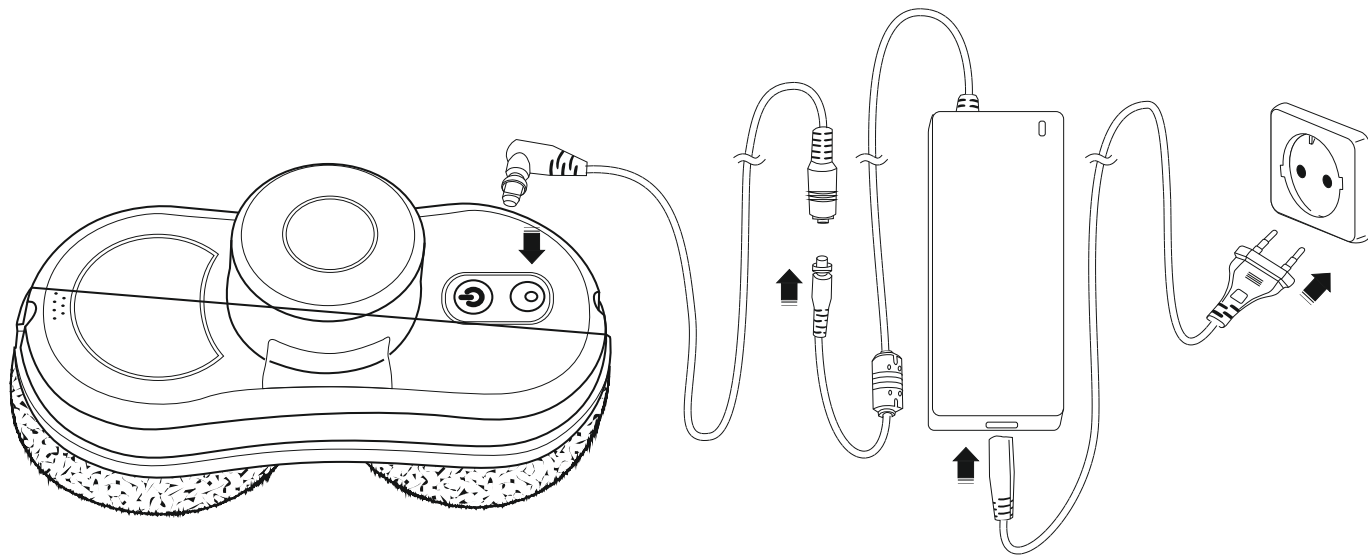

A3

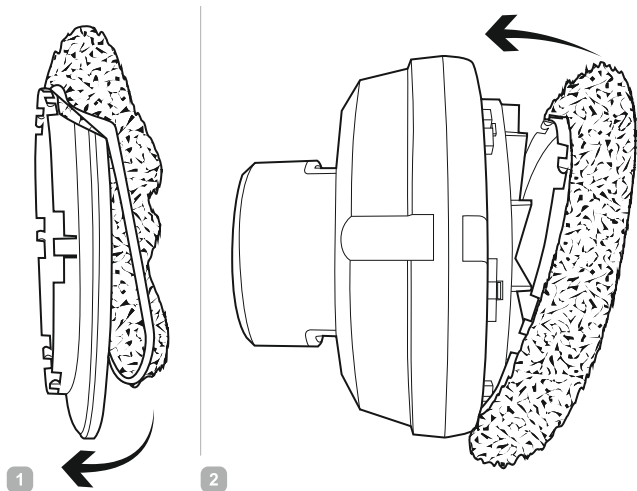

A4

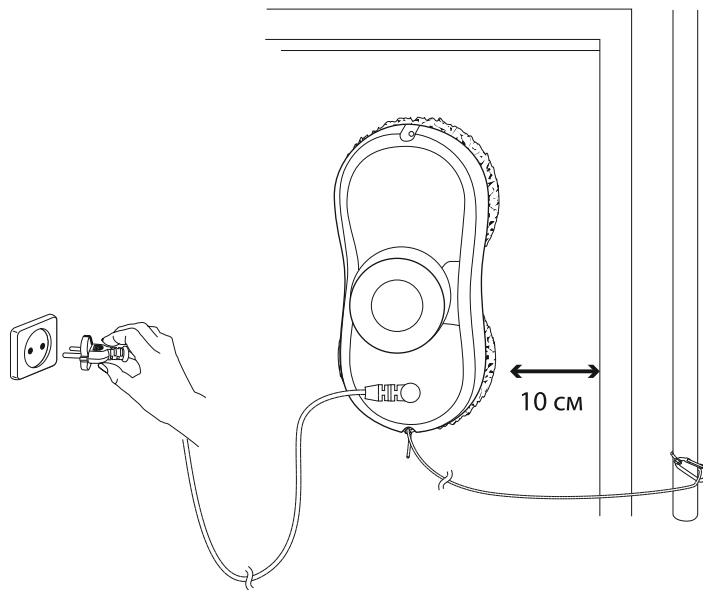

УВАЖАЕМЫЙ ПОКУПАТЕЛЬ!

Благодарим вас за то, что отдали предпочтение бытовой технике RED SOLUTION.

RED SOLUTION – это качество, надежность и неизменно внимательное отношение к потребностям клиентов. Надеемся, что вам понравится продукция компании и вы также будете выбирать наши изделия в будущем.

Робот-мойщик окон SkyWiper RV-RW001S – это электронный прибор, предназначенный для очистки окон и других поверхностей от грязи и пыли без непосредственного участия человека.

Хотите узнать больше? Посетите наш сайт www.redbt.company.

Здесь вы найдете самую актуальную информацию о предлагаемой технике и ожидаемых новинках, сможете получить консультацию онлайн, а также заказать продукцию RED SOLUTION и оригинальные аксессуары к ней в нашем интернет-магазине.

Служба поддержки пользователей RED SOLUTION в России: 8-800-511-86-19 (звонок по России бесплатный).

 *Прежде чем использовать данное изделие, внимательно прочитайте руководство по эксплуатации и сохраните его в качестве справочника. Правильное использование прибора значительно продлит срок его службы.*

Меры безопасности и инструкции, содержащиеся в данном руководстве, не охватывают все возможные ситуации, которые могут возникнуть в процессе эксплуатации прибора. При работе с устройством пользователь должен руководствоваться здравым смыслом, быть осторожным и внимательным.

МЕРЫ БЕЗОПАСНОСТИ

- Производитель не несет ответственности за повреждения, вызванные несоблюдением техники безопасности и правил эксплуатации изделия.
- Данный электроприбор предназначен для использования в бытовых условиях и может применяться в квартирах, загородных домах или в других подобных условиях непромышленной эксплуатации. Промышленное или любое другое нецелевое использование устройства будет считаться нарушением условий надлежащей эксплуатации изделия. В этом случае производитель не несет ответственности за возможные последствия.

- Перед подключением прибора к электросети проверьте, совпадает ли ее напряжение с номинальным напряжением питания адаптера прибора. Эта информация указана в технических характеристиках и на заводской табличке изделия.
 - Отключайте прибор от электросети во время перерывов в использовании, а также во время очистки прибора. Извлекайте электрошнур сухими руками, удерживая его за штепсель, а не за провод. Неосторожное обращение может привести к разрыву кабеля или удару током.
 - Используя удлинитель, убедитесь, что он рассчитан на потребляемую мощность прибора. Несоответствие параметров тока может привести к короткому замыканию или возгоранию кабеля.
 - Разрешается использовать прибор только с адаптером, входящим в комплект поставки.
 - Используйте прибор только по назначению. Использование прибора в целях, отличающихся от указанных в данном руководстве, является нарушением правил эксплуатации.
 - Не протягивайте шнур электропитания и удлинитель вблизи источников тепла, газовых и электрических плит. Следите за тем, чтобы электрошнур не перекручивался и не перегибался, не соприкасался с острыми предметами, углами и кромками мебели.
- STOP** *ПОМНИТЕ: случайное повреждение кабеля электропитания может привести к неполадкам, которые не соответствуют условиям гарантии, а также к поражению электротоком. При повреждении шнура питания его замену, во избежание опасности, должен производить изготовитель, сервисная служба или аналогичный квалифицированный персонал.*
- Перед очисткой прибора убедитесь, что он отключен от электросети. Строго следуйте инструкциям по очистке прибора.

STOP **ЗАПРЕЩАЕТСЯ** погружать корпус прибора в воду или помещать его под струю воды!

- Переносите прибор, удерживая его за корпус.
- Не устанавливайте на прибор посторонние предметы, не садитесь и не вставляйте на прибор.
- Берегите глаза от воздействия инфракрасного излучения. Не направляйте излучатель пульта дистанционного управления в сторону глаз.

Запрещена эксплуатация прибора в следующих случаях:

- В помещениях с повышенной влажностью. Существует опасность короткого замыкания, выхода из строя двигателя.
- Вблизи токсичных и легко воспламеняющихся веществ, в помещениях с высокой концентрацией паров горючих веществ (краски, растворителя и т.п.) или горючей пыли. Существует опасность взрыва или пожара.
- На стеклах и окнах без рам. Существует опасность падения и поломки прибора.
- Для очистки мягкой мебели. Использование на мягкой неровной поверхности может привести к падению и поломке.
- Не касайтесь движущихся частей прибора во время его работы.
- Не оставляйте работающий прибор без присмотра надолго.
- Запрещается эксплуатация прибора с видимыми повреждениями на корпусе или шнуре электропитания, после падения или при возникновении неполадок в работе. При возникновении любых неисправностей отключите прибор от электросети и обратитесь в сервисный центр.
- Прибор не предназначен для использования лицами (включая детей) с пониженными физическими, психическими или умственными способностями или при отсутствии у них опыта или знаний, если они не находятся под контролем или не проинструктированы об использовании

прибора лицом, ответственным за их безопасность. Дети должны находиться под присмотром для недопущения игры с прибором.

- Запрещены самостоятельный ремонт прибора или внесение изменений в его конструкцию. Ремонт прибора должен производиться исключительно специалистом авторизованного сервис-центра. Не профессионально выполненная работа может привести к поломке прибора, травмам и повреждению имущества.

STOP **ВНИМАНИЕ!** Запрещено использование прибора при любых неисправностях.

Технические характеристики

Модель.....	SkyWiper RV-RW001S
Тип прибора.....	робот-мойщик окон
Мощность.....	80 Вт
Тип аккумулятора.....	Li-ion
Напряжение аккумулятора.....	14,8 В
Емкость аккумулятора.....	600 мА·ч
Входное напряжение сетевого адаптера.....	100-240 В~, 2 А
Выходное напряжение сетевого адаптера.....	24 В ==, 3750 мА
Защита от поражения электротоком.....	класс II
Количество режимов работы.....	4
Скорость очистки.....	1 м ² /2 мин
Индикация.....	светодиодная, звуковая
Пульт дистанционного управления.....	есть
Источник питания.....	2 × R03 (AAA)
Тип управления.....	электронный/дистанционный
Дистанционное управление.....	технология Ready for Sky
Стандарт передачи данных.....	Bluetooth v4.0
Поддержка на операционных системах.....	iOS, Android
Страховочный трос.....	есть
Автоматическое удержание на поверхности при отсутствии питания.....	15 мин
Автоматическое определение зоны уборки.....	есть
Удлинитель сетевого шнура.....	4 м
Радиус действия.....	5 м
Уровень шума.....	72 дБ
Время полной зарядки.....	1 час
Диапазон рабочих температур.....	от 0°C до 40°C
Габаритные размеры.....	300 × 150 × 120 мм
Вес нетто.....	1 кг

Комплектация

Робот-мойщик окон.....	1 шт.
Сетевой адаптер.....	1 шт.
Сетевой шнур.....	1 шт.
Удлинитель сетевого шнура.....	1 шт.
Пульт дистанционного управления.....	1 шт.
Элемент питания R03 (AAA).....	2 шт.
Съемные кольца для мопов.....	4 шт.
Мопы из микрофибры.....	14 шт.
Страховочный трос с карабином.....	1 шт.
Руководство по эксплуатации.....	1 шт.
Сервисная книжка.....	1 шт.

Производитель имеет право на внесение изменений в дизайн, комплектацию, а также в технические характеристики изделия в ходе постоянного совершенствования своей продукции без дополнительного уведомления об этих изменениях. В технических характеристиках допускается погрешность ±10%.

Устройство модели (схема А1, стр. 4)

1. Страховочный трос с карабином
2. Отверстия для крепления страховочного троса
3. Динамик
4. Индикаторы работы на верхней части корпуса
5. Ручка
6. Вентиляционные отверстия
7. Кнопка 
8. Гнездо для подключения сетевого адаптера
9. Сетевой шнур
10. Сетевой адаптер
11. Удлинитель сетевого адаптера
12. Индикатор пульта дистанционного управления
13. Отсек для элементов питания
14. Пульт дистанционного управления
15. Мопы из микрофибры
16. Индикаторы работы на днище
17. Съемные кольца для мопов
18. Держатели съемных колец

I. ПЕРЕД НАЧАЛОМ ИСПОЛЬЗОВАНИЯ

Аккуратно достаньте изделие и его комплектующие из коробки. Удалите все упаковочные материалы и рекламные наклейки.

 **Обязательно сохраните на месте предупреждающие наклейки, наклейки-указатели (при наличии) и табличку с серийным номером изделия на корпусе!**

После транспортировки или хранения при низких температурах необходимо выдержать прибор при комнатной температуре не менее 2 часов перед включением.

Корпус прибора и съемные кольца протрите влажной тканью. Тщательно просушите все элементы прибора перед включением в сеть электропитания.

Перед началом использования прибора следует полностью зарядить аккумулятор. Шнур сетевого адаптера и удлинитель сетевого адаптера оснащены винтовыми фиксаторами для надежности крепления: соберите прибор, как показано на схеме А2 (стр. 5), закрутите фиксаторы по часовой стрелке до упора.

Во время зарядки аккумулятора на верхней части корпуса прибора будет гореть красный индикатор. Время полной зарядки составляет 1 час. Когда аккумулятор полностью зарядится, индикатор сменит цвет на зеленый, прибор готов к использованию.

Убедитесь, что элементы питания (входят в комплект) установлены в пульт дистанционного управления правильно, с соблюдением полярности. При необходимости установите элементы питания.

 При установке элементов питания руки и устройство должны быть сухими.
ВНИМАНИЕ! Элементы питания, входящие в комплект поставки, предназначены только для проверки работоспособности изделия. Для продолжительной работы прибора рекомендуется приобрести новый комплект.

Съемные кольца для мопов должны быть установлены на держатели плотно, без зазоров. Порядок их установки показан на схеме А3 (стр. 6). Совместите выступы на съемном кольце с пазами на держателе и надавите на съемное кольцо до щелчка.

II. ЭКСПЛУАТАЦИЯ ПРИБОРА

Прибор предназначен для очистки стекол толщиной от 3 мм, зеркал, кафельной плитки, гладких стен и столов.

 **ЗАПРЕЩАЕТСЯ** использовать прибор на стеклах без рам, на поверхностях с трещинами или иными повреждениями!

Убедитесь, что пространство под очищаемой поверхностью свободно от предметов, которые могут быть повреждены в результате случайного падения прибора.

Использование прибора (схема А4, стр. 6)

 **ВНИМАНИЕ!** Перед использованием прибора обязательно закрепляйте его с помощью страховочного троса на неподвижном устойчивом объекте внутри помещения.

1. Подключите прибор к электросети.

 **ВНИМАНИЕ!** Полный функционал прибора доступен только при наличии подключения к электросети!



Следите, чтобы шнур питания и удлинитель не перекручивались и не перегибались. Помните, что длина провода ограничена, при необходимости используйте удлинитель.

2. Нажмите и удерживайте кнопку , прибор включится.

3. Установите прибор на стекло в 10 см от рамы или на другую поверхность. При использовании прибора на вертикальной поверхности убедитесь, что он надежно держится, прежде чем отпустить его.

 При необходимости нанесите на мопы или очищаемый участок небольшое количество чистящего средства или спрея, подходящего для использования на данной поверхности.

Не мочите! Если поверхность или моп будут слишком влажными, прибор не сможет правильно работать.

4. Нажмите кнопку . Прибор подаст звуковой сигнал и начнет работу в автоматическом режиме. Для включения/отключения режима паузы в процессе работы нажимайте кнопку .

5. По окончании работы прибор подаст звуковой сигнал. Удерживая прибор за ручку, нажмите и удерживайте кнопку , дождитесь, пока двигатель остановится и аккуратно снимите его с поверхности.

 Если после влажной уборки на стекле остались разводы, для их удаления протрите поверхность сухими мопами 1-2 раза вручную или с помощью прибора.

Индикация





На верхней части прибора расположены 4 индикатора, сигнализирующие о работе прибора:



- Белый индикатор: прибор включен
- Синий индикатор: штатная работа
- Красный индикатор: горит постоянно во время зарядки аккумулятора, мигает во время ошибки или когда аккумулятор разряжен
- Зеленый индикатор: аккумулятор полностью заряжен

Индикаторы ошибки и штатного режима работы продублированы на днище, чтобы вы могли контролировать работу прибора независимо от того, с какой стороны окна он находится: синий индикатор горит во время штатной работы, красный индикатор мигает во время ошибки и когда аккумулятор разряжен.

Использование пульта дистанционного управления

Вы также можете управлять прибором с помощью пульта дистанционного управления. Нажмите и удерживайте кнопку  для включения прибора, установите его на очищаемую поверхность.

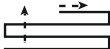
- Нажатие кнопки **Start** запустит работу прибора в автоматическом режиме.
- Для ручного управления прибором нажимайте кнопки , , ,  – прибор будет двигаться в указанном направлении. Для смены направления остановите прибор, нажав кнопку  или **STOP**, затем задайте новое направление.
- Для включения движения по заданной траектории нажмите одну из следующих кнопок:

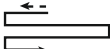
	Автоматический режим. Движение вверх, вправо и вниз	
	Движение влево и вниз	

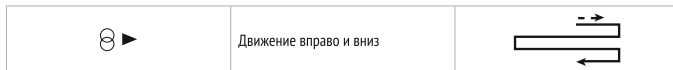

Прибор будет двигаться по соответствующей траектории. По окончании уборки прибор остановится и подаст звуковой сигнал. Для остановки движения нажмите кнопку **STOP**.

i Функционал кнопок А и В будет доступен в следующей модели прибора.

Дистанционное управление прибором через приложение Sky умный дом и сервисы

Приложение Sky умный дом и сервисы позволяет вам управлять прибором дистанционно в ближней зоне с помощью смартфона или планшета.

1. Загрузите приложение Sky из магазина приложений App Store или Google Play (в зависимости от операционной системы используемого устройства) на свой смартфон или планшет.

i Минимальную поддерживаемую версию операционной системы уточняйте на официальном сайте компании www.redbt.company или в описании к приложению в магазинах App Store и Google Play.

2. Включите функцию Bluetooth на вашем мобильном устройстве.
3. Запустите приложение Sky умный дом и сервисы, создайте аккаунт и следуйте появляющимся подсказкам. Имя устройства совпадает с номером модели. Вы можете задать новое имя или оставить установленное по умолчанию.

i Для обеспечения стабильного соединения мобильное устройство должно находиться не более чем в 10 метрах от прибора.

Теперь вы можете управлять прибором дистанционно. Функционал приложения аналогичен пульту ДУ.

Управлять техникой из любой точки мира с помощью сети Интернет вы можете при помощи приложения Gateway, а также одного из устройств с интегрированным гейтвеем: умного центра управления с видекамерой SkyCenter RC-100S или центра умного дома SkyCenter RSC-11S. Приложение или гаджеты SkyCenter станут мостом между приборами серии Sky умный дом и сервисы у вас дома и вашим мобильным устройством.

Удаленное управление приборами через приложение Gateway

1. Настройте дистанционное управление прибором через основное управляющее приложение (Sky) согласно разделу «Дистанционное управление прибором через приложение Sky умный дом и сервисы».
2. Скачайте и установите приложение Gateway на смартфон или планшет, который вы собираетесь оставлять дома в качестве гейтвэя. На нем должна быть установлена операционная система Android, минимальные требования для которой указаны на официальном сайте компании www.redbt.company или в описании к приложению в магазине Google Play. Удостоверьтесь, что устройство подключено к сети Интернет (GSM, Wi-Fi и т. д.), Bluetooth включен.

3. Войдите в приложение Gateway под тем же аккаунтом, которым вы пользуетесь при работе с основным управляющим приложением (Sky умный дом и сервисы).
4. В приложении Gateway проведите пальцем по экрану сверху вниз (свайп): SkyWiper RV-RW001S появится в списке доступных приборов.

i ВНИМАНИЕ:

Для обеспечения стабильного соединения ваш домашний смартфон или планшет с приложением Gateway должен находиться не более чем в 15 метрах от используемых бытовых приборов.

Не устанавливайте приложения Sky и Gateway на одно мобильное устройство. Это может привести к сбоям в работе приложений.

Приложение Gateway работает только с основным управляющим приложением Sky умный дом и сервисы.

К устройству-гейтвэю могут подключаться несколько мобильных устройств, то есть одним и тем же прибором могут управлять несколько пользователей. При этом прибор будет выполнять последнюю полученную команду (одномоментно приложение Gateway может работать только с одним аккаунтом). В связи с этим также невозможно одновременное управление прибором через основное приложение и через приложение Gateway (нельзя управлять прибором из ближней и дальней зоны одновременно).

Система автоматического удержания на поверхности

Прибор оснащен функцией автоматического удержания на поверхности при отсутствии питания. В случае отключения от электросети в процессе работы, прибор будет удерживаться на вертикальной поверхности в течение 15 минут, если аккумулятор полностью заряжен. При этом будет мигать красный индикатор на верхней части корпуса, прибор будет подавать звуковые сигналы. Удерживая прибор, нажмите кнопку , аккуратно снимите его с поверхности.

i Если прибор остановился в труднодоступной зоне (например, слишком высоко), аккуратно потяните его за страховочный трос. Старайтесь тянуть трос параллельно поверхности, на которой находится прибор, чтобы не допустить падения.

! ВНИМАНИЕ! Время автоматического удержания на поверхности напрямую зависит от уровня заряда аккумулятора.

III. УХОД ЗА ПРИБОРОМ

Перед очисткой прибора убедитесь, что он отключен от электросети. Протирайте корпус прибора влажной мягкой тканью.

STOP ЗАПРЕЩАЕТСЯ помещать корпус прибора, сетевой адаптер, сетевой шнур и удлинитель сетевого шнура под струю воды или погружать их в воду.

Не используйте при очистке прибора абразивные и химически агрессивные средства, губки с жестким покрытием.

Съемные кольца и мопы могут быть очищены в проточной воде. При необходимости используйте мягкое моющее средство.

Хранение и транспортировка

Перед хранением и повторной эксплуатацией очистите и полностью просушите все части прибора. Храните прибор в сухом вентилируемом месте вдали от нагревательных приборов и попадания прямых солнечных лучей.

При транспортировке и хранении запрещается подвергать прибор механическим воздействиям, которые могут привести к повреждению прибора и/или нарушению целостности упаковки.

Необходимо беречь упаковку прибора от попадания воды и других жидкостей.

IV. ПЕРЕД ОБРАЩЕНИЕМ В СЕРВИС-ЦЕНТР

Неисправность	Возможная причина	Способ устранения
Прибор не включается или отключается через несколько секунд	Аккумулятор прибора разряжен	Подключите прибор к электросети и полностью зарядите
Мигает красный индикатор, прибор подает звуковой сигнал		
Аккумулятор прибора не заряжается. Прибор не двигается	Отсутствует напряжение в электросети или розетка неисправна	Проверьте наличие напряжения в электросети или подключите прибор к исправной розетке
	Прибор не подключен к электросети	Подключите прибор к электросети
Прибор остановился, мигает красный индикатор	На поверхности есть неровности или повреждения	Используйте прибор только на ровной поверхности без повреждений
	Сбой датчика	Выберите другой режим очистки
Прибор остановился во время работы в автоматическом режиме	Поверхность слишком скользкая	Не используйте прибор на одной и той же сухой поверхности несколько раз подряд
	Поверхность или мопы слишком влажные	Не используйте прибор на чрезмерно влажной поверхности. Используйте сухие мопы
	Прибор неправильно установлен	При использовании на стекле устанавливайте прибор в 10 см от рамы
	Мопы загрязнены	Замените мопы, произведите их очистку
Прибор оставляет разводы на поверхности или движется некорректно	Мопы загрязнены	Замените мопы, произведите их очистку
Прибор не останавливается после окончания очистки	Сбой датчика	Нажмите и удерживайте кнопку  на корпусе прибора, удерживая прибор
Мигают красный и синий индикаторы на дне прибора	Системный сбой	Обратитесь в авторизованный сервисный центр

Неисправность	Возможная причина	Способ устранения
Пульт ДУ не работает	Емкость элементов питания иссякла	Замените элементы питания
Сбой синхронизации с мобильным приложением	Отключена функция Bluetooth на мобильном устройстве	Включите функцию Bluetooth на мобильном устройстве
	Приложение Sky умный дом и сервисы на мобильном устройстве неактивны	Откройте приложение Sky умный дом и сервисы на мобильном устройстве
	Синхронизируемые устройства находятся слишком далеко	Убедитесь, что устройства находятся в пределах 10 метров друг от друга

i В случае если неисправность устранить не удалось, обратитесь в авторизованный сервисный центр.

V. ГАРАНТИЙНЫЕ ОБЯЗАТЕЛЬСТВА

На данное изделие предоставляется гарантия сроком на 12 месяцев с момента приобретения. В течение гарантийного периода изготовитель обязуется устранить путем ремонта, замены деталей или замены всего изделия любые заводские дефекты. Гарантия вступает в силу только в том случае, если дата покупки подтверждена печатью магазина и подписью продавца на оригинальном гарантийном талоне. Настоящая гарантия признается лишь в том случае, если изделие применялось в соответствии с руководством по эксплуатации, не ремонтировалось, не разбиралось и не было повреждено в результате неправильного обращения с ним, а также сохранена полная комплектность изделия. Данная гарантия не распространяется на естественный износ изделия и расходные материалы (мопы из микрофибры, аккумуляторные источники питания и батареи питания и т.д.).

Срок службы изделия и срок действия гарантийных обязательств на него исчисляются со дня продажи или с даты изготовления изделия (в случае, если дату продажи определить невозможно).

Дату изготовления прибора можно найти в серийном номере, расположенном на идентификационной наклейке на корпусе изделия. Серийный номер состоит из 13 знаков. 6-й и 7-й знаки обозначают месяц, 8-й – год выпуска устройства.

0	0	0	0	1	1	2	3	3	3	3
1 – месяц производства (01 – январь, 02 – февраль ... 12 – декабрь) 2 – год производства (1 – 2011 г., 2 – 2012 г. ... 0 – 2020 г.) 3 – серийный номер модели										

Установленный производителем срок службы прибора составляет 3 года со дня его приобретения при условии, что эксплуатация изделия производится в соответствии с данным руководством и применимыми техническими стандартами.

Упаковку, руководство пользователя, а также сам прибор необходимо утилизировать в соответствии с местной программой по переработке отходов. Не выбрасывайте такие изделия вместе с обычным бытовым мусором.



Осы бұйымды пайдаланудың алдында оны пайдалану бойынша нұсқаулықты мұқият оқыңыз және анықтамалық ретінде сақтап қойыңыз. Аспапты дұрыс пайдалансаңыз, оның қызмет ету мерзімі көпке ұзарады.

Бұл нұсқаулықтағы қауіпсіздік шаралары мен нұсқаулар құралды қолдану кезінде туындауы мүмкін барлық жағдайларды қамтымайды. Бұл құрылғымен жұмыс кезінде қолданушы ақылға сүйеніп, абай әрі мұқият болуы тиіс.

ҚАУІПСІЗДІК ШАРАЛАРЫ

- Өндіруші қауіпсіздік техникасы талаптарын және бұйымды пайдалану ережелерін ұстанбаудан туындаған зақымдар үшін жауап бермейді.
- Бұл электр аспап тұрмыстық жағдайларда қолдан-арналған құрылғы болып табылады және пәтерлерде, қала сыртындағы үйлерде немесе өнеркәсіптік емес пайдаланудың басқа жағдайларында қолданыла алады. Құрылғыны өнеркәсіптік немесе кез келген басқа мақсатсыз пайдалану бұйымды дұрыс пайдалану шарттарын бұзу болып табылады. Бұл жағдайда өндіруші ықтимал салдарлар үшін жауап бермейді.
- Құрылғыны электр желісіне қосар алдында оның кернеуі қоректену адаптері аспаптың номиналды кернеуіне сәйкес келетінін тексеріңіз (бұйымның техникалық сипаттамалары немесе зауыттық кестесін қараңыз).
- Пайдаланудағы үзілістер кезінде, сонымен қатар тазалау кезінде аспапты электр желісінен өшіріп отырыңыз. Электр сымын сымнан емес, штепсерден ұстап тұрып, құрғақ қолмен алыңыз. Абайсыз пайдалану кабельдің үзілуіне немесе тоққа түсуге соқтыруы мүмкін.
- Аспаптың тұтынылатын қуатына арналған ұзартқышты пайдаланыңыз. Бұл талапты ұстанбау қысқа тұйықталуға немесе кабельдің тұтануына әкеліп соқтыруы мүмкін.
- Аспапты жеткізу жиынтығына кіретін, адаптермен ғана қолдануға рұқсат етіледі.

- Электр қуатын беретін сымды жылу көзіне жақын жерде тартпаңыз, газ және электр ас үй плиталарын. Электр сымы үшкір заттарға, жиһаздың бұрыштары мен жиектеріне тиіп тұрмауын қадағалаңыз.

STOP

ЕСТЕ САҚТАҢЫЗ: электр қоректену кабелін кездейсоқ зақымдасаңыз, кепілдік шарттарына сәйкес келмейтін ақауларға, сонымен қатар электр тоғының соғуына әкеліп соқтыруы мүмкін. Зақымданған электр бауы сервис-орталықта жылдам ауыстыруды талап етеді.

STOP

Аспап корпусын суға батыруға немесе оны су ағынына салуға ТЫЙЫМ САЛЫНАДЫ!

- Аспапты корпусынан ұстап қана тасымалдау керек.
- Аспаптың үстіне бөгде заттарды орнатпаңыздар, аспаптың үстіне отырмаңыз және мінбеңіз.
- Көзіңізді инфрақызыл сәулеленудің әсерінен сақтаңыз. Арақашықтықтан басқару пультінің сәуле шығарушысын көзге қарай бағыттамаңыз.

Құралды пайдалануға келесі жағдайларда тыйым салынады:

- Ылғалдылығы жоғары орынжайларда. Қозғалтқыштың істен шығуы, қысқа тұйықталу қаупі бар.
- Улы және тез жанғыш заттардың жанында, жанар жағар май буларының жоғары концентрациясы бар орынжайлар (сыр, еріткіш және т.с.с.) немесе жағар май шаңы. Өрт немесе жарылыс қаупі болады.
- Жақтаулары жоқ шынылар мен терезелерге. Аспаптың құлап кету және сынып қалу қаупі бар.
- Жұмсақ жиһазды тазалау үшін. Жұмсақ және кедір-бұдыр бетте пайдалану – құлауына және сынуына әкелуі мүмкін.

- Жұмыс кезінде аспаптың қозғалатын бөліктерін ұстамаңыз.
- Жұмыс аспабын ұзақ уақытқа қараусыз қалдырмаңыз.
- Жұмыстағы ақаулықтардың пайда болуы немесе құлағаннан кейін электр қуат беру сымы немесе тұрқындағы көзге көрінетін зақымдарымен құралды пайдалануға тыйым салынады. Кез келген ақаулықтар пайда болған кезде құралды электр желісінен ажыратыңыз және сервис орталығына жүгініңіз.
- Бұл аспап физикалық, жүйке немесе психикалық ауытқулары бар немесе тәжірибесі мен білімі жетіспейтін адамдардың (оның ішінде балалардың) қолдануына арналмаған, мұндай тұлғалар қадағаланып, олардың қауіпсіздігі үшін жауап беретін тұлға осы аспапты қолдануға қатысты нұсқау жасалған жағдайлардан басқа. Балалардың аспаппен, оның жинақтаушыларымен, сонымен қатар зауыттық орамымен ойнауына жол бермеу мақсатында қадағалап отыру қажет. Құрылымын тазалау және қызмет көрсетуді балалар ересектердің қарауынсыз жасауы тиіс.
- Аспапты өздігіңізбен жөндеуге немесе құрылымына өзгеріс енгізуге тыйым салынады. Қызмет көрсету және жөндеу бойынша барлық жұмыстарды авторландырылған сервис-орталық жасауы керек. Біліксіз жасалған жұмыс аспаптың бұзылуына, жарақат пен мүлік зақымдануына әкеліп соқтыруы мүмкін.

STOP

Аспапты кез келген ақауы бар болғанда пайдалануға тыйым салынады.

Техникалық сипаттамалары

Үлгі	SkyWiper RV-RW001S
Аспаптың типі	терезелерді жуғыш-робот
Қуаты.....	80 Вт
Аккумулятор	Li-ion
Аккумулятордың кернеуі	14,8 В ---
Аккумулятордың сыйымдылығы	600 мА*ч
Желілік адаптердің кіріс кернеулері.....	100-240 В~, 2 А
Желілік адаптердің шығыс кернеулері.....	24 В ---, 3750 мА
Тоқтан күйіп қалудан қорғау	II дәреже
Жұмыс режимдерінің саны	4
Тазалау жылдамдығы	1 м ² /2 мин
Индикациясы.....	светодиодтік, дыбысты
Қашықтықтан басқару құралы.....	бар
Коректену көзі	2 × R03 (AAA)
Басқару типі.....	электрондық/қашықтықты
Қашықтық басқару.....	Ready for Sky технологиясы
Деректерді беру стандарты	Bluetooth v4.0
Операциялық жүйелерінде қолдау.....	iOS, Android
Сақтандырғыш арқан	бар
Коректену болмаған кезде қабатта автоматты ұстап тұру.....	15 мин
Тазалау аймағын автоматты анықтау	бар
Желілік сымның ұзартқышы	4 м
Әрекеттің радиусы.....	5 м
Шу деңгейі.....	72 дБ
Толық қуаттандыру уақыты.....	1 сағ
Жұмыс температураларының диапазоны.....	0°С тан 40°С дейін
Габаритті өлшемдер	300 × 150 × 120 мм
Таза салмақ.....	1 кг

Жинағы

Терезелерді жуғыш-робот	1 дана
Желілік адаптер.....	1 дана
Желілік сым	1 дана
Желілік сымның ұзартқышы	1 дана
Қашықтықтан басқару құралы.....	1 дана
Қуат көзі элементтері R03 (AAA).....	2 дана
Моптарға арналған шешілетін дөңгелектер	4 дана
Микрофибрадан жасалған моптар	14 дана
Карабины бар сақтандыру арқаны	1 дана
Пайдалану жөніндегі нұсқаулық.....	1 дана
Сервисті кітапшасы.....	1 дана

Өндіруші осындай өзгерістер туралы қосымша хабарламастан өз өнімін жетілдіру ба-
рысында оның дизайны, жинағы, сонымен қатар бұйымның техникалық сипаттамала-
рына өзгеріс енгізуге құқылы. Техникалық сипаттамаларда $\pm 10\%$ қателікке жол беріледі.

Моделінің қондырғысы (A1 сурет, 4 бет)

1. Карабины бар сақтандыру арқаны
2. Сақтандыру арқанын бекітуге арналған саңылау
3. Динамик
4. Корпустың жоғары жағындағы жұмыс индикаторы
5. Тұтқа
6. Вентиляциялық саңылаулар
7. батырмасы
8. Желілік адаптерді қосуға арналған ұяшықтар
9. Желілік сым
10. Желілік адаптер
11. Желілік адаптердің ұзартқышы
12. Арақашықтықтан басқару пультінің индикаторы
13. Қоректену элементіне арналған бөлім
14. Арақашықтықтан басқару пульті
15. Микрофибрадан жасалған моптар
16. Түбіндегі жұмыс индикаторы
17. Моптарға арналған шешілетін дөңгелектер
18. Шешілетін дөңгелектерді ұстағыштар

I. АЛҒАШҚЫ ҚОСАР АЛДЫНДА

Бұйымды орамынан шығарып, барлық орау материалдары мен жарнамалық жапсырма-
ларды алып тастаңыз.

 Корпустың ескертетін жапсырма, жапсырма-көрсеткіш (бар болса) және бұйымның
сериялық нөмірі бар кестешені орнында міндетті түрде сақтаңыз!

Тасымалдаған немесе төмен температураларда сақтаған соң аспапты қосар алдында
кем дегенде 2 сағат бөлме температурасында ұстау қажет.

Аспаптың корпусын және шешілетін дөңгелектерді ылғыл шөберекпен сүртіңіз. Электрмен
қоректендіру желісіне қосар алдында аспаптың барлық элементтерін жақсылап келтіріңіз.
Аспапты қолданар алдында аккумуляторды толығымен зарядтаған дұрыс. Желі адаптерінің
сымы мен желі адаптерінің ұзартқышы сенімді бекітілуі үшін бұрандалы бекіткіштермен
жабдықталған: аспапты А2 сұлбасында көрсетілген тәртіпте құрастырып А2 (5 бет),
бекіткіштерді сағат тілінің бағытымен тірелгенше бұрап бекітіңіз. Аккумулятор толық зар-
ядталған кезде индикатор жасыл түске ауысады, аспап пайдалануға дайын.

Қоректену элементі (жиынтыққа кіреді) кереғарлықты сақтаумен, арақашықтықтан
басқару пультіне дұрыс орнатылғандығына көз жеткізіңіз. Керек болған жағдайда
қоректену элементін орнатыңыз.

 Қоректендіру элементтерін орнату кезінде қолдарыңыз және құрылғы құрғақ болуы
тиіс.

НАЗАР АУДАРЫҢЫЗ! Жеткізу кешеніне кіретін қуат көзінің элементі бұйымның жұмыс
қабілеттілігін тексеруге ғана арналған. Аспаптың үздіксіз жұмысы үшін жаңа қуат
көзінің элементін сатып алу ұсынылады.

Моптарға арналған шешілетін дөңгелектер саңылаусыз, ұстағыштарға тығыз орнатылуы
керек. Оларды орнату тәртібі А3 (6 бет) схемасында көрсетілген. Шешілетін дөңгелек-
тердегі дөңес жерлерді жіктермен сәйкестендіріңіз және шешілетін дөңгелекті шертпек
естілгенге дейін басыңыз.

II. ҚҰРАЛДЫ ПАЙДАЛАНУ

Аспап қалыңдығы 3 мм басталатын шыныларды, айналарды, кафельдік плиталарды, қабы-
рғаларды және үстелдерді тегістеуге арналған.

 Аспапты жақтаусыз шыныларға, жарықтары немесе басқа да ақаулары бар қабаттарға
пайдалануға ТЫЙЫМ САЛЫНАДЫ!

Тазаланылатын қабат астындағы кеңістік аспаптың байқаусыз құлап кетуі салдарынан
зақымдануы мүмкін заттардан бос екендігіне көз жеткізіңіз.

Аспабын пайдалану (A4 сурет, 6 бет)



 НАЗАР АУДАРЫҢЫЗ! Аспапты пайдаланар алдында міндетті түрде оны сақтандыру
арқанының көмегімен бөлменің ішіндегі тұрақты жылжымайтын объектіге бекітіңіз.

1. Аспапты электр желіге қосыңыз.

 Қоректену сымы мен ұзартқыштың майыспауын және айналмауын қадағалаңыз. Сымның
ұзындығы шектеулі екендігін есте сақтаңыз және керек болған жағдайда ұзартқышты
қолданыңыз.

2.  батырмасын басыңыз және ұстап тұрыңыз, аспап қосылады.
3. Аспапты шыныға жақтаудан 10 см немесе басқа қабатқа орнатыңыз. Аспапты верти-
калдық қабатта пайдаланған кезде, оны жіберместен бұрын аспаптың сенімді тұрға-
нына көз жеткізіңіз.

 Қажет болған жағдайда, осындай бетте пайдалануға жарайтын жуғыш заттың неме-
се спрейдің шағын мөлшерін моптарға немесе тазаланатын телімге жағыңыз. Суламаңыз!
Егер беті немесе моп тым дымқыл болса, аспап дұрыс жұмыс істемейі мүмкін.

4.  түймесін басыңыз. Аспаптан дыбыстық сигнал естіледі де, ол автоматты тәртіпте-
медегі жұмысын бастайды. Жұмыс істеп тұрған кезде үзіліс тәртіптемесін қосу/сөндіру
үшін  түймесін басыңыз.

- Жұмысы аяқталған соң аспап дыбыстық сигнал береді. Аспапты тұтқасынан ұстап тұрып,  батырмасын басыңыз, аспаптың сөнуін күтіңіз және оны абайлап жуылатын қабаттан шешіп алыңыз.

Егер дымқыл жиыстырудан кейін шыныда дақтар қалатын болса, оларды жою үшін бетті құрғақ моптар пайдалана отырып қолмен немесе аспаптың көмегімен 1-2 рет сүртіңіз.

Индикациясы





Аспаптың үстіңгі бөлігінде аспаптың жұмыс істеп тұрғанын көрсетіп тұратын 4 индикатор орналасқан:







- Ақ индикатор: аспап қосылған
- Көк индикатор: штаттық жұмыс жасау
- Қызыл индикатор: аккумуляторды зарядтау кезінде ұдайы жанады, қателік кезінде немесе аккумулятордың заряды таусылған кезде жыпылықтайды
- Жасыл индикатор: аккумулятор толығымен зарядталды

Аспап терезенің қай жағында тұрғанына қарамастан сіз оның жұмысын бақылай алуыңыз үшін, штаттық жұмыс істеу тәртіптемесі мен қателік индикаторлары түбінде қайталанған: көк индикатор штаттық жұмыс кезінде жанады, қызыл индикатор қателік кезінде және аккумулятордың заряды таусылған кезде жыпылықтайды.

Қашықтықтан басқару пультінің қолданыңыз

Сіз сонымен қатар аспапты қашықтықтан басқару пульті арқылы басқара аласыз. Аспапты қосу үшін  түймесін басып ұстап тұрыңыз да, аспапты тазаланатын бетке қойыңыз.

- Start** түймесін басқан жағдайда аспаптың автоматты тәртіптемедегі жұмысы іске қосылады.
- Аспапты қолмен басқару үшін , ,  түймелерін басыңыз – аспап көрсетілген бағытқа қарай қозғалады. Бағытын ауыстыру үшін  немесе **STOP** батырмасын басу арқылы аспапты тоқтатыңыз, содан соң жаңа бағытты таңдаңыз.
- Берілген траекториямен қозғалуды қосу үшін келесі түймелердің бірін басыңыз:

	Автоматты тәртіптеме. Жоғарыға, оңға, төменге қарай қозғалу	
	Солға және төменге қозғалу	
	Оңға және төмен қозғалу	

Аспап траекторияға сәйкестік бойынша қозғалатын болады. Тазалау аяқталған соң аспап тоқтайды және дыбыстық сигнал береді. Қозғалысты тоқтату үшін **STOP** батырмасын басыңыз.

-  *A және B функционалдык батырмалары аспаптың келесі моделінде қолжетімді.*

Sky қосымшасы арқылы құрылғыны қашықтан басқару

Sky қосымшасы смартфон немесе планшет арқылы құрылғыны қашықтан жақын жерде бақылауға мүмкіндік береді.

- Өзіңіздің смартфон немесе планшетіңізге Sky қосымшасын App Store немесе Google Play қосымша магазиндерінен жүктеуге болады (пайдаланылатын құрылғының операциялық жүйесіне байланысты).
- Минималды қолдалатын операциялық жүйені компанияның www.redmond.company ресми сайтында немесе App Store және Google Play дүкендеріндегі қосымшаның сипаттамасынан анықтаңыз.
- Ұялы құрылғыда Bluetooth функциясын қосыңыз.
- Ready for Sky қосымшасын іске қосыңыз, аккаунтты жасаңыз және экрандағы көмекші сөздерді орындап отырыңыз. Қосу үшін қолжетімді құрылғылардың тізімінде құралдың атауы үлгінің нөмірімен сәйкес келеді. Жаңа атауды белгілеуге немесе бастапқы күйі бойынша орнатылған атын қалдыруға болады.

-  *Тұрақты байланысты қамтамасыз ету үшін ұялы құрылғы құралдан 10 метрден астам емес жерде болуы керек.*

Интернет желісі арқылы әлемнің кез келген нүктесінен техниканы Gateway қосымшасы, сондай-ақ интеграцияланған гейтвесі бар құрылғылардың бірі арқылы басқара аласыз: SkyCenter RC-100S бейнекамерасы бар ақылды басқару орталығы немесе SkyCenter RSC-11S ақылды үй орталығы. SkyCenter қосымшасы немесе гаджеттері сіздің үйіңізде және ұялы құрылғыңыз бар Sky сериялы құралдар арасындағы көпір болады.

Gateway қосымшасы арқылы аспапты қашықтықтан басқару

- «Sky қосымшасы арқылы құрылғыны қашықтан басқару» бөліміне сәйкес негізгі басқарушы қосымша (Sky) арқылы аспапты қашықтықтан аударуды баптап қойыңыз.
- Gateway қосымшасын үйде гейтвей ретінде қалдыра алатын смартфонға немесе планшетке жүктеп алыңыз және орнатыңыз. Онда Android операциялық жүйесі орнатылған болуы тиіс, операциялық жүйеге қойылатын минималды талаптар компанияның www.redbt.company ресми сайтында немесе Google Play қосымшаның сипаттамасында көрсетілген. Құралыңыз Интернет желісіне (GSM, Wi-Fi және т.б.), Bluetoothке қосылу екендігіне көз жеткізіңіз.
- Gateway қосымшасына негізгі басқарушы қосымшамен (Sky) жұмыс кезінде пайдаланатын аккаунт арқылы кіріңіз.
- Gateway қосымшасында экран бойымен саусағыңызбен жоғарыдан төменге жүріңіз (свайп): SkyWiper RV-RW001S қол жетімді аспаптардың тізімінде пайда болады.

-  **НАЗАР АУДАРЫҢЫЗ:**

Тұрақты қосылысты қамтамасыз ету үшін Gateway қосымшасы бар сіздің үй смартфонның немесе планшетіңіз пайдаланатын тұрмыстық аспаптан 10 метр қашықтықтан алыс болмауы тиіс.

Sky және Gateway қосымшаларын бір ұялы құрылғысына орнатпаңыз. Бұл қосымша жұмысының үзілуіне алып келуі мүмкін.

Gateway қосымшасы тек қана Sky негізгі басқарушы қосымшасымен жұмыс жасайды.

Гейтвэй-құрылғысына бірнеше ұялы құрылғылар қосыла алады, яғни сол бір аспапты бірнеше пайдаланушы басқара алады. Сонымен бірге аспап соңғы алынған команданы орындайтын болады (бір сәтте Gateway қосымшасы тек қана бір аккаунтпен жұмыс жасай алады). Осыған байланысты негізгі қосымша және Gateway қосымшасы арқылы аспапты бір уақытта басқару мүмкін емес (аспапты алыс және жақын аймақтан бір уақытта басқаруға болмайды).

Қабатта автоматты ұстап тұру жүйесі

Аспап қоректену болмаған кезде қабатта автоматты ұстап тұру қызметімен жабдықталған. Жұмыс барысында электр желісінен ажыратылған жағдайда, батарея толық зарядталса, аспап тік бетінде 15 минут бойы ұсталады. Бұл ретте корпусының үстіңгі бөлігінде қызыл индикатор жыпылықтайды және аспаптан дыбыстық сигналдар естіледі. Аспапты ұстап тұрып, батырмасын басыңыз, оны қабаттан абайлап шешіп алыңыз.

i Егер аспап қиын қолжетімді аймақта (мысалы, өте жоғары) тоқтап қалса, оны абайлап сақтандыру арқанынан тартыңыз. Құлап кетуді болдырмау үшін, арқанды аспап орналасқан қабатқа параллель ұстауға тырысыңыз.

! **НАЗАР АУДАРЫҢЫЗ!** Беттегі автоматты ұстап қалу уақыты батарея зарядының деңгейіне тікелей байланысты.

III. АСПАПТЫҢ КҮТІМІ

Құралды тазалауға кіріспес бұрын, оның электр желісінен ажыратылуына көз жеткізіңіз. Аспаптың корпусын жұмсақ шүберекпен сүртіп шығыңыз.

STOP Аспаптың корпусын, желілік аспаптерді, желілік сымды және желілік сымның ұзартқышын судың астына және суға салуға ТЫЙЫМ САЛЫНАДЫ.

Құралды тазалау барысында қатты сулықтарды немесе ысқыштарды, абразивті пасталарды пайдалануға ТЫЙЫМ САЛЫНАДЫ.

Шешілетін дөңгелектер мен моптар ағынды суда тазартыла алады. Керек болған жағдайда жұмсақ жуғыш заттарды қолданыңыз.

Сақтау және тасымалдау

Сақтау және қайта пайдаланудың алдында құралдың барлық бөліктерін тазалап, түгел құрғатыңыз. Құралды құрғақ желденетін жерде жылыту аспаптарынан алыс және тікелей күн сәулелерден алыс сақтаңыз.

Тасымалдау және сақтау кезінде құралдың зақымдануына және/немесе ораманың бүтіндігіне әкелуі мүмкін құралды механикалық әсерлерге ұшарытуға тыйым салынады.

Құралдың орамасын су мен басқа да сұйықтықтардан сақтау қажет.

IV. СЕРВИС-ОРТАЛЫҚҚА ЖОЛЫҒАР АЛДЫНДА

Ақаулық	Мүмкін болатын себептері	Жою әдістері
Аспап бірнеше секундта қосылмайды және өшірмейді	Аспап аккумуляторының заряды таусылды	Аспапты электр желісіне қосыңыз және толық зарядтаныз
Қызыл индикатор жыпылықтайды, аспап дыбыстық сигнал береді	Электр желісінде кернеу жоқ немесе резетка бұзылған	Электр желісіндегі кернеуді тексеріңіз және аспапты бұзылмаған резеткаге қосыңыз
Аспапаккумулятор зарядталмайды. Құрылғы жылытуға емес	Аспап электр желісіне қосылмаған	Аспапты электр желісіне қосыңыз
Аспап тоқтады, қызыл индикатор жыпылықтайды	Қабатта ақаулар немесе кедірбұдыр жерлер бар	Аспапты ақаусыз тегіс қабатта ғана қолданыңыз.
	Датчиктің бұзылуы	Тазалаудың басқа тәріптемесін таңдаңыз
	Қабат тым сырғанақ	Аспапты бір қабатта бірнеше рет пайдаланбаңыз
Аспап автоматты режимдегі жұмыс кезінде тоқтап қалды	Қабат немесе моптар тым ылғалды	Аспапты ылғал қабатта пайдаланбаңыз. Құрғақ моптарды пайдаланыңыз
	Аспап дұрыс орнатылмаған	Шыныда пайдаланған кезде аспап жақтаудан 10 см орнатылады
	Моптар ластанған	Моптарды ауыстырыңыз, оларды тазалаңыз
Аспап қабатта дақтар қалдырады немесе дұрыс қозғалмайды	Моптар ластанған	Моптарды ауыстырыңыз, оларды тазалаңыз
Аспап тазалау аяқталғаннан кейін токтаймайды	Датчик бұзылған	Аспапты ұстап тұрып, корпусындағы  түймесін басып ұстап тұрыңыз
Аспаптың түбінде қызыл және көк индикатор жыпылықтап тұрады	Жүйе бұзылған	Автоматтандырылған сервистік орталыққа жүгініңіз
Қашықтан басқару пульті жұмыс істемейді	Қоректендіру элементтерінің ыдысы таусылған	Қоректендіру элементтерін ауыстырыңыз
	Ұялы құрылғыда Bluetooth функциясы ажыратылған	Ұялы телефонда Bluetooth функциясын қосыңыз
	Ұялы құрылғыдағы Sky қосымшасы белсенді емес	Ұялы құрылғыдағы Sky қосымшасын ашыңыз
Синхронизациялау әрекеті сәтсіз болды	Синхронизацияланатын құралдар тым алыс	Құрылғылар бір бірінен 10 метр шегінде екендігіне көз жеткізіңіз

i Егер қателікті дұрыстай алмасаңыз, авторизацияланған сервистік орталыққа жүгініңіз.

V. КЕПІЛДІКТІ МІНДЕТТЕМЕЛЕР

Осы бұйымға сатып алынған сәттен 12 ай мерзіміне кепілдік беріледі. Өндіруші кепілдік кезеңі ішінде жөндеу, бөлшектерді ауыстыру немесе бүкіл бұйымды ауыстыру жолымен материалдар кез келген зауыттық ақауларды жоюға міндеттенеді. Кепілдік тек сатып алу

күні түпнұсқалық кепілдік талонында дүкен мөрімен және сатушы қолымен расталған жағдайда ғана күшіне енеді. Осы кепілдік тек бұйым пайдалану бойынша нұсқаулыққа сәйкес қолданылған, жөнделмеген, бұзылмаған және онымен дұрыс жұмыс істемеу нәтижесінде зақымданбаған, сонымен қатар бұйымның толық жинағы сақталған жағдайда танылады. Осы кепілдік бұйымның табиғи тозуына және шығын материалдарына таралмайды (микрофибрадан жасалған моптар, аккумуляторлық қоректену көздеріне және т. б.). Бұйымның қызмет мерзімі мен оған кепілдікті міндеттемелердің қолданыс мерзімі бұйым сатылған немесе өндірілген кезден есептеледі (егер сату күнін анықтау мүмкін болмаса). Аспап өндірілген күнді бұйым корпусының сәйкестендіру жапсырмасындағы сериялық нөмірден табуға болады. Сериялық нөмір 13 белгіден тұрады. 6-шы және 7-ші белгілер айды, 8-ші – құрылғының шығарылған жылын білдіреді.

0	0	0	0	0	1	1	2	3	3	3	3	3
---	---	---	---	---	---	---	---	---	---	---	---	---

1 – өндірілген айы (01 – қаңтар, 02 – ақпан ... 12 – желтоқсан)

2 – өндірілген жылы (1 – 2011 ж., 2 – 2012 ж. ... 0 – 2020 ж.)

3 – үлгінің сериялық нөмірі

Өндіруші бекіткен аспаптың қызмет ету мерзімі бұйымның пайдаланылуы осы нұсқаулық пен қолданылатын техникалық стандарттарға сәйкес жүзеге асырылғанда, сатып алынған күнінен бастап 3 жыл құрайды.

Орамды, пайдаланушы нұсқаулығын, сонымен қатар аспаптың өзін қалдықтарды қайта өңдеу бойынша жергілікті бағдарламаға сәйкес пайдаға асыру керек. Қоршаған ортаға қамқорлық білдіріңіз: мұндай бұйымдарды әдеттегі тұрмыстық қоқыспен тастамаңыз.



www.redbt.com
Made in China

RV-RW001S-CIS-UM-1