

# RED

## SOLUTION

Мини-печь **OC165D**



**Руководство  
по эксплуатации**

Гарантийный талон





## СОДЕРЖАНИЕ

МЕРЫ БЕЗОПАСНОСТИ.....	5
Технические характеристики .....	6
Комплектация.....	6
Устройство прибора.....	6
I. ПЕРЕД НАЧАЛОМ ИСПОЛЬЗОВАНИЯ.....	9
II. ЭКСПЛУАТАЦИЯ ПРИБОРА.....	9
Сводная таблица программ.....	11
Ошибки при приготовлении и способы их устранения.....	12
III. УХОД ЗА ПРИБОРОМ.....	12
Хранение и транспортировка.....	12
IV. ПЕРЕД ОБРАЩЕНИЕМ В СЕРВИС-ЦЕНТР.....	13
V. ГАРАНТИЙНЫЕ ОБЯЗАТЕЛЬСТВА .....	13
Гарантийный талон.....	25
<b>RUS</b> Русский язык.....	5
<b>KAZ</b> Казахский язык.....	15

## УВАЖАЕМЫЙ ПОКУПАТЕЛЬ!

Благодарим вас за то, что отдали предпочтение бытовой технике RED SOLUTION.  
Надеемся, что вам понравится продукция компании и вы будете выбирать нас и в будущем.

Внимательно прочитайте руководство по эксплуатации и сохраните его в качестве справочника. Правильное использование прибора значительно продлит срок его службы.

Актуальную версию руководства смотрите на нашем сайте [www.redsolution.com](http://www.redsolution.com) на странице соответствующего продукта. Версия, опубликованная на сайте, считается приоритетной.

Хотите узнать больше? Посетите наш сайт [www.redsolution.com](http://www.redsolution.com).  
Здесь вы найдете актуальную информацию о технике RED SOLUTION и ожидаемых новинках, сможете получить консультацию онлайн, а также заказать продукцию RED SOLUTION и аксессуары к ней.

**Служба поддержки пользователей RED SOLUTION в России: 8-800-511-86-19.**

Изготовитель: Жонгшан Веиджин Электрикал Эплайнсес & Бёрнер Ко., Лтд.  
Адрес: No.131, Ченги Авеню, Хуанпу Таун, Жонгшан Сити, Гуандонг, Китай.

Импортер в Российской Федерации: ООО «РЭД».  
Адрес: 108810, г. Москва, вн. тер. г. муниципальный округ Внуково, п. Совхоза Крёкшино, ул. Озерная, д. 5, стр.1, помещ. 22. ИНН: 7713491474.



©RED SOLUTION®. Все права защищены. 2026

Воспроизведение, передача, распространение, перевод или другая переработка данного документа или любой его части без предварительного письменного разрешения правообладателя запрещены.

## МЕРЫ БЕЗОПАСНОСТИ

**Меры безопасности и инструкции, содержащиеся в данном руководстве, не охватывают все возможные ситуации, которые могут возникнуть при эксплуатации прибора. При работе с прибором руководствуйтесь здравым смыслом, будьте осторожны и внимательны.**

- Мини-печь OC165D предназначена для приготовления продуктов питания. Используйте прибор только по назначению. Использование прибора в целях, отличающихся от указанных в данном руководстве, нарушает правила эксплуатации.
- Производитель не несет ответственности за повреждения, вызванные несоблюдением требований по технике безопасности и правил эксплуатации изделия.
- Данный электроприбор предназначен для использования в быту и может применяться в квартирах, загородных домах или в других подобных непромышленных условиях. Промышленное или любое другое нецелевое использование прибора нарушает условия надлежащей эксплуатации. В этом случае производитель не несет ответственности за возможные последствия.
- Перед подключением к электросети проверьте, совпадает ли ее напряжение с номинальным напряжением питания прибора (см. технические характеристики или заводскую табличку прибора).
- Используйте удлинитель, рассчитанный на потребляемую мощность прибора. Несоответствие параметров может привести к короткому замыканию или возгоранию кабеля.
- Подключайте прибор только к розеткам, имеющим заземление, — это обязательное требование защиты от поражения электрическим током. Используя удлинитель, убедитесь, что он также имеет заземление.
- Не оставляйте работающий прибор без присмотра. Прибор не предназначен для работы с помощью внешнего таймера или отдельной системы удаленного управления.
- Во время работы металлические части прибора нагреваются. Не прикасайтесь до них руками, когда прибор подключен к электросети. Не прикасайтесь до внутренних поверхностей нагретого прибора.
- Продукты могут гореть, поэтому прибор не следует использовать вблизи или под легковоспламеняющимися материалами, например занавесками.
- Выключайте прибор из розетки после использования, а также во время его очистки или перемещения. Извлекайте электрошнур сухими руками, удерживая его за заводскую, а не за провод.
- Не протягивайте шнур электропитания в дверных проемах или вблизи источников тепла. Следите за тем, чтобы электрошнур не перекручивался и не перегибался, не соприкасался с острыми предметами, углами и кромками мебели.

**! ПОМНИТЕ:** Случайно повредив кабель электропитания, можно вызвать неполадки, которые не соответствуют условиям гарантии, а также получить удар током. Во избежание опасности, замену поврежденного шнура питания должен производить только изготовитель, сервисная служба или аналогичный квалифицированный персонал.

- Не устанавливайте прибор на мягкую и нетермостойкую поверхность, не накрывайте его во время работы: это может привести к перегреву и поломке прибора.
- Следите, чтобы во время работы прибор находился на расстоянии не менее 10 см от легковоспламеняющихся материалов (шторы, обои и т. п.).
- Не загораживайте вентиляционные отверстия на задней панели прибора, препятствуя отводу воздуха, в частности не ставьте прибор задней панелью вплотную к стене.
- Запрещено эксплуатировать прибор на открытом воздухе: попадание влаги или посторонних предметов внутрь корпуса прибора может серьезно повредить его.
- Используйте прибор на высоте не более 2000 м над уровнем моря.
- Перед очисткой прибора убедитесь, что он отключен от электросети и полностью остыл. Строго следуйте инструкциям по очистке прибора.

**! ЗАПРЕЩАЕТСЯ** погружать корпус прибора в воду или помещать его под струю воды! Не допускайте попадания влаги во встроенный вентилятор.

- Прибор не предназначен для использования лицами (включая детей) с пониженными физическими, психическими или умственными способностями или при отсутствии у них опыта или знаний, если они не находятся под контролем или не проинструктированы об использовании данного прибора лицом, ответственным за их безопасность. Дети должны находиться под присмотром, чтобы не допустить игры с прибором.
- Запрещено самостоятельно ремонтировать прибор или вносить изменения в его конструкцию. Ремонт прибора должен производиться исключительно специалистом авторизованного сервис-центра. Не профессионально выполненная работа может привести к поломке прибора, травмам и повреждению имущества.

**ВНИМАНИЕ!** Запрещено использовать прибор при любых неисправностях.

**ОСТОРОЖНО!** Горячая поверхность!

## Технические характеристики

Модель .....	OC165D
Мощность .....	1500 Вт
Напряжение .....	220–240 В~, 50/60 Гц
Защита от поражения электротоком .....	класс I
Рабочий объем камеры .....	31 л
Полный объем .....	35 л
Нагревательные элементы .....	2 верхних + 2 нижних
Управление .....	сенсорное
Дисплей .....	светодиодный цветной
Материал корпуса .....	металл, пластик
Двойное стекло дверцы .....	есть
Подсветка камеры .....	да
Количество программ .....	12
Диапазон регулировки температуры .....	28–230 °С, шаг 1 или 5 °С в зависимости от программы
Диапазон регулировки времени .....	до 24 ч, шаг 1 или 5 мин в зависимости от программы
Конвекция .....	да
Гриль .....	да
Габаритные размеры (Ш × В × Г) .....	510*330*410 мм
Длина шнура электропитания .....	0,9 м
Вес нетто .....	8,9 кг

## Автоматические программы

Гриль  
Вертел  
Стейк  
Хлеб  
Выпечка  
Печенье  
Пицца  
Картофель  
Закваска  
Разморозка  
Сушка  
Подогрев

## Комплектация

Мини-печь .....	1 шт.
Противень для выпечки .....	1 шт.
Ручка для противня .....	1 шт.
Решетка .....	1 шт.
Вертел для гриля .....	1 шт.
Поддон для крошек .....	1 шт.
Книга рецептов .....	1 шт.
Руководство по эксплуатации и гарантийный талон .....	1 шт.

**i** Производитель имеет право вносить изменения в конструкцию, комплектацию и технические характеристики изделия в ходе совершенствования своей продукции без дополнительного уведомления об этом. В технических характеристиках допускается погрешность  $\pm 10\%$ .

## Устройство прибора

1. Корпус прибора
2. Панель управления
3. Шнур электропитания
4. Ножки
5. Вертел
6. Ручка для вертела
7. Ручка дверцы
8. Дверца
9. Нагревательные элементы (сверху и снизу)
10. Рабочая камера
11. Ручка для извлечения поддона
12. Поддон для сбора жидкости
13. Противень для выпечки
14. Решетка

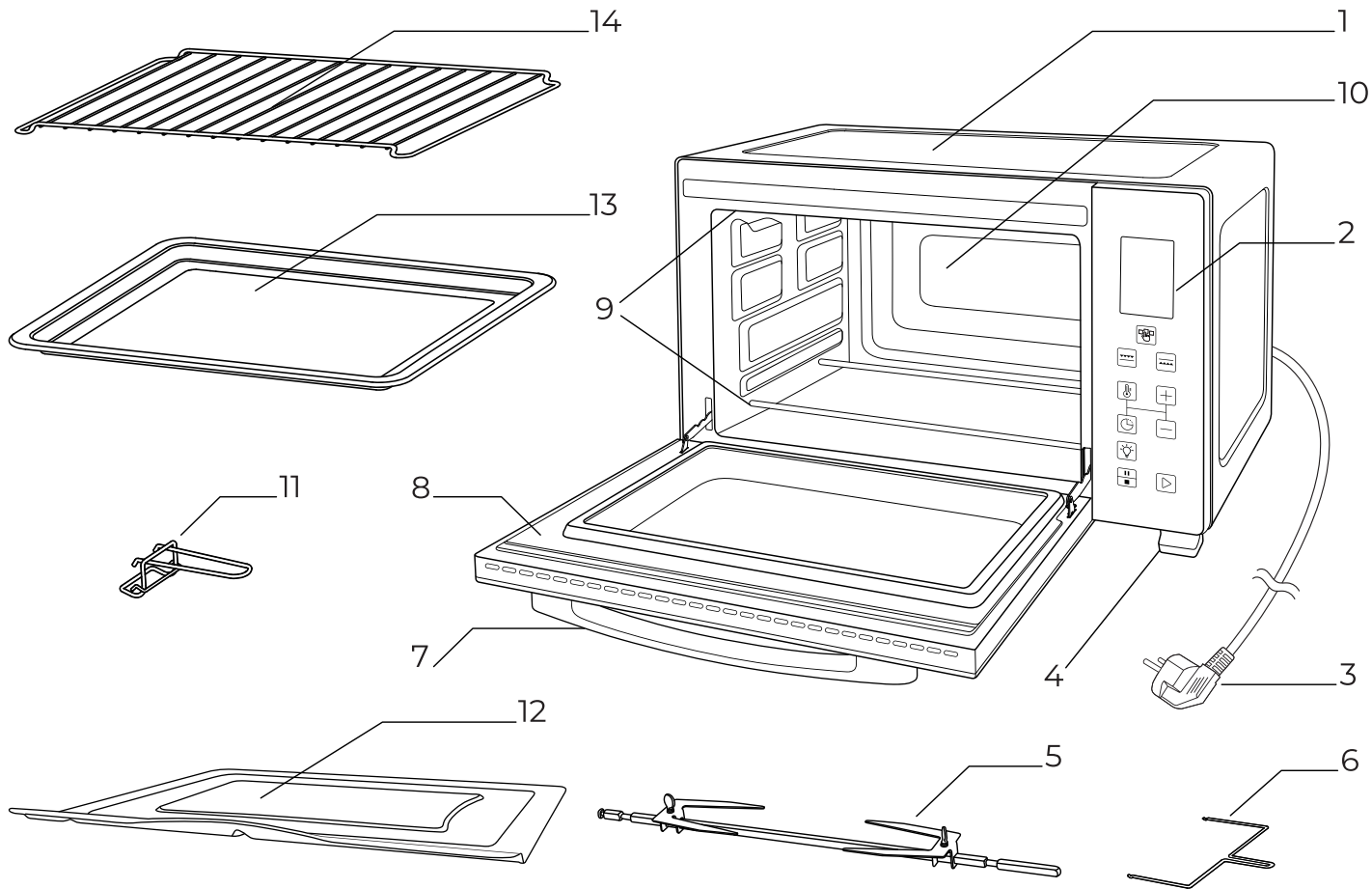

## Панель управления

1. Кнопка выбора программы
2. Кнопка регулировки температуры нижнего нагревателя
3. Кнопка увеличения значения параметра
4. Кнопка уменьшения значения параметра
5. Кнопка включения режима конвекции
6. Кнопка запуска программы
7. Кнопка отмены операции
8. Кнопка включения подсветки камеры
9. Кнопка настройки времени
10. Кнопка настройки температуры
11. Кнопка регулировки температуры верхнего нагревателя
12. Индикаторы автоматических программ
13. Индикатор работы нижнего нагревателя
14. Индикатор включения вентилятора
15. Индикатор работы верхнего нагревателя
16. Индикатор времени работы
17. Индикатор температуры верхнего нагревателя
18. Индикатор температуры нижнего нагревателя

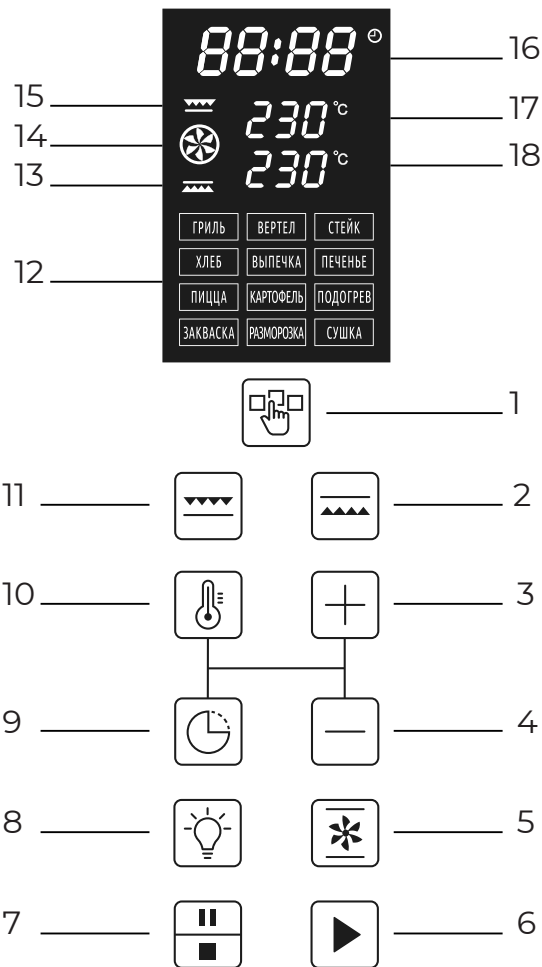

## I. ПЕРЕД НАЧАЛОМ ИСПОЛЬЗОВАНИЯ

Аккуратно достаньте прибор и его комплектующие из коробки. Удалите все упаковочные материалы и рекламные наклейки.

**И** обязательно сохраните на месте предупреждающие наклейки, наклейки-указатели (при наличии) и табличку с серийным номером изделия на его корпусе!

После транспортировки или хранения при низких температурах выдержите прибор при комнатной температуре не менее 2 часов перед включением.

Полностью размотайте электрошнур. Корпус прибора протрите влажной тканью. Съемные детали промойте теплой водой, тщательно просушите все элементы прибора перед подключением к электросети.

Установите прибор на ровную твердую сухую горизонтальную поверхность так, чтобы выходящий из вентиляционных отверстий горячий воздух не попадал на обои, декоративные покрытия, электронные приборы и другие предметы или материалы, которые могут пострадать от повышенной температуры.

Перед использованием убедитесь в том, что внешние и видимые внутренние части прибора не имеют повреждений, сколов и других дефектов.

**И** прежде чем использовать прибор по назначению, включите нагрев на максимальной температуре (230 °C) примерно на 15 мин, чтобы удалить технологическое защитное покрытие. При первом запуске может наблюдаться небольшой запах и дым. Это нормальное и безопасное явление, связанное с выгоранием защитного покрытия, которое исчезнет через 15 мин. Затем отключите прибор от электросети, дайте остыть и очистите, руководствуясь разделом «Уход за прибором».

## II. ЭКСПЛУАТАЦИЯ ПРИБОРА

### Использование

1. Загрузите в рабочую камеру ингредиенты на противне, решетке, либо на вертеле из комплекта поставки.

Регулировка и установка вертела показаны на схеме ниже:



2

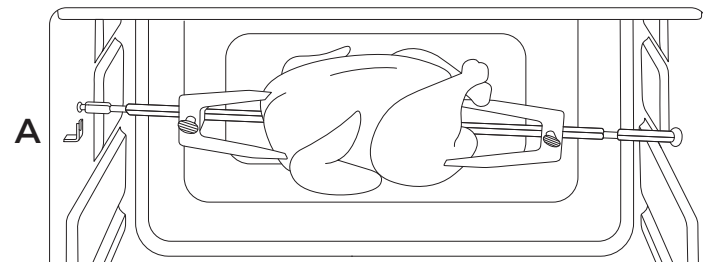

A

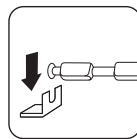

B

При установке вертела убедитесь, что его вращению не помешают другие принадлежности, установленные в рабочую камеру.

2. Установите поддон для сбора жидкости в нижние пазы рабочей камеры.

3. Подключите прибор к электросети. Раздастся звуковой сигнал, индикация дисплея сначала загорится, затем погаснет.

4. Чтобы начать работу, нажмите кнопку . Загорится подсветка рабочей камеры и верхняя часть дисплея с основными рабочими индикаторами.

## Автоотключение





Если не выполнять никаких действий дольше 1 мин, прибор автоматически перейдет в режим ожидания. Нажмите , чтобы вернуться к работе.

## Использование автоматических программ

1. Выберите нужную автоматическую программу, нажимая кнопку . Индикатор выбранной программы будет мигать, на дисплее будут отображаться параметры по умолчанию для каждой программы (время приготовления и температура верхнего и нижнего нагревателей).

2. Нажмите кнопку  для подтверждения.

3. Выбранная программа запустится. На дисплее будет гореть ее индикатор, отображаться заданная температура и вести обратный отсчет времени приготовления.

 Чтобы приостановить работу, нажмите кнопку ; для продолжения нажмите ; чтобы полностью остановить программу, нажмите  еще раз.



4. По окончании приготовления прозвучат 3 сигнала, дисплей погаснет. Осторожно достаньте продукт, пользуясь кухонными рукавицами. Для извлечения противня и вертела пользуйтесь специальными ручками из комплекта поставки (пп. 6 и 11 на схеме устройства прибора). Берегитесь горячего пара при открывании дверцы!



5. Отключите прибор от электросети.

6. Очистите прибор, руководствуясь разделом «Уход за прибором».

## Ручная настройка рабочих параметров



Вы можете установить нужные рабочие параметры вручную даже во время работы программы.



1. Чтобы настроить температуру приготовления, сначала нажмите , а затем кнопками  и  установите нужное значение.

2. Чтобы настроить время, сначала нажмите , а затем кнопками  и  установите нужное значение.



## Настройка температуры нагревателей

Вы можете установить отдельную температуру верхнего и нижнего нагревателя вручную даже во время работы программы.



1. Чтобы настроить температуру верхнего нагревателя, сначала нажмите , а затем кнопками  и  установите нужное значение.

2. Чтобы настроить температуру нижнего нагревателя, сначала нажмите , а затем кнопками  и  установите нужное значение.

## Подсветка рабочей камеры

Чтобы включить или выключить подсветку во время работы прибора, нажмите кнопку . Если дисплей прибора выключен, кнопка  неактивна: нажмите , чтобы включить дисплей, после чего можно управлять подсветкой.

## Использование вентилятора

Чтобы включить или выключить вентилятор во время работы прибора, нажмите кнопку . Если дисплей прибора выключен, кнопка  неактивна: нажмите , чтобы включить дисплей, после чего можно управлять вентилятором.

 Для качественного результата воспользуйтесь рецептами из прилагаемой к мини-печи кулинарной книги.

## Сводная таблица программ приготовления

Программа	Время приготовления по умолчанию (чч:мм)	Диапазон времени приготовления / шаг (чч:мм)	Диапазон температуры приготовления / шаг (°C)	Гриль	Конвекция
Гриль	1:00	0:01–2:00 / 0:01	65–230 °C / 5 °C	-	+
Вертел	0:45	0:01–2:00 / 0:01	65–230 °C / 5 °C	+	+
Стейк	0:15	0:01–2:00 / 0:01	65–230 °C / 5 °C	-	+
Хлеб	2:00	0:01–2:00 / 0:01	65–230 °C / 5 °C	-	-
Выпечка	0:40	0:01–2:00 / 0:01	65–230 °C / 5 °C	-	-
Печенье	0:25	0:01–2:00 / 0:01	65–230 °C / 5 °C	-	-
Пицца	0:20	0:01–2:00 / 0:01	65–230 °C / 5 °C	-	-
Картофель	1:00	0:01–2:00 / 0:01	65–230 °C / 5 °C	-	+
Закваска	4:00	0:30–24:00 / 0:30	28–120 °C / 1 °C	-	-
Разморозка	1:30	0:01–2:00 / 0:01	30–120 °C / 1 °C	-	+
Сушка	8:00	0:30–24:00 / 0:30	35–120 °C / 1 °C	-	+
Подогрев	1:00	0:01–2:00 / 0:01	35–120 °C / 1 °C	-	-

## Ошибки при приготовлении и способы их устранения

В представленной ниже таблице собраны типичные ошибки, допускаемые при приготовлении пищи в приборе, рассмотрены возможные причины и пути их решения.

### БЛЮДО НЕ ПРИГОТОВИЛОСЬ ДО КОНЦА

Возможные причины	Способы решения
Установлена слишком низкая температура приготовления	Установите необходимую температуру, следуйте указаниям книги рецептов
Установлено слишком маленькое время приготовления	Установите необходимое время, следуйте указаниям книги рецептов
Ингредиенты нарезаны слишком крупно, нарушены общие пропорции закладки продуктов	Подбор ингредиентов, способ из нарезки, пропорции закладки должны соответствовать выбранному рецепту. Следуйте указаниям книги рецептов

### НИЖНЯЯ ЧАСТЬ ПРОДУКТА ПРОЖАРИВАЕТСЯ МЕНЬШЕ ВЕРХНЕЙ

Возможные причины	Способы решения
Ингредиенты в контейнере для приготовления располагаются слишком плотно	Рекомендуется во время приготовления периодически переворачивать ингредиенты для более равномерного приготовления

### БЛЮДО ПЕРЕЖАРИВАЕТСЯ

Возможные причины	Способы решения
Установлена слишком высокая температура приготовления	Снизьте температуру приготовления, следуйте указаниям книги рецептов

Установлено слишком большое время приготовления	Сократите время приготовления, следуйте указаниям книги рецептов
---	--

### ИЗ ПРИБОРА ВЫХОДИТ БЕЛЫЙ ДЫМ

Возможные причины	Способы решения
Из готовящихся продуктов выделяется жир	Такое возможно при использовании достаточно жирных ингредиентов. Это не является неисправностью
Чаша и съемный контейнер для приготовления не были очищены после предыдущего использования	Чашу и съемный контейнер для приготовления необходимо очищать после каждого использования

### III. УХОД ЗА ПРИБОРОМ

**ВНИМАНИЕ!** Перед очисткой убедитесь, что прибор отключен от электросети и полностью остыл!

Протирайте корпус прибора влажной мягкой тканью, следя за тем, чтобы влага не попала внутрь корпуса прибора.

Принадлежности очищайте после каждого использования мягкой губкой и средством для мытья посуды; при сильном загрязнении оставьте на некоторое время отмочать в теплой воде, после чего очистите.

Стенки внутренней камеры прибора и нагревательные элементы можно очистить увлажненной (не мокрой!) губкой или салфеткой.

**! ЗАПРЕЩАЕТСЯ** использовать при очистке прибора грубые салфетки или губки, абразивные пасты. Также недопустимо использовать любые химически агрессивные или другие вещества, не рекомендованные для применения с предметами, контактирующими с пищей.

**! ЗАПРЕЩАЕТСЯ** погружать корпус прибора в воду или помещать его под струю воды! Не допускайте попадания влаги во встроенный вентилятор.

### Хранение и транспортировка

Перед хранением и повторной эксплуатацией очистите все части прибора. Храните прибор в сухом вентилируемом месте вдали от нагревательных приборов и попадания прямых солнечных лучей.

При транспортировке и хранении запрещается подвергать прибор механическим воздействиям, которые могут повредить прибор и/или нарушить целостность упаковки.

Берегите упаковку прибора от воды и других жидкостей.

#### IV. ПЕРЕД ОБРАЩЕНИЕМ В СЕРВИС-ЦЕНТР

Неисправность	Возможная причина	Способ устранения
Дисплей не загорается, нагрев не происходит	Шнур электропитания не подсоединен к электросети	Подсоедините шнур питания прибора к электросети
	В электророзетке отсутствует напряжение	Подключите прибор к исправной электророзетке
Во время работы появился посторонний запах	Прибор перегрелся	Сократите время непрерывной работы прибора. Увеличьте интервалы между включениями
	Прибор новый, запах исходит от защитного покрытия	Проведите тщательную очистку прибора (см. «Уход за прибором»). Запах исчезнет после нескольких включений

**1** Если неисправность устранить не удалось, обратитесь в авторизованный сервисный центр.

#### V. ГАРАНТИЙНЫЕ ОБЯЗАТЕЛЬСТВА

На данное изделие предоставляется гарантия сроком на 36 месяцев с момента его приобретения или с даты изготовления изделия (если дату продажи определить невозможно). В течение гарантийного периода изготовитель обязуется устранить путём ремонта, замены деталей или замены всего изделия любые заводские дефекты.

Гарантия вступает в силу только в том случае, если дата покупки подтверждена печатью магазина и подписью продавца на оригинальном гарантийном талоне. Настоящая гарантия признаётся лишь в том случае, если изделие применялось в соответствии с руководством по эксплуатации, не ремонтировалось, не разбиралось и не было повреждено в результате неправильного обращения с ним, а также сохранена полная комплектность изделия. Данная гарантия не распространяется на естественный износ изделия. Настоящая гарантия не распространяется на изделия, используемые в промышленных и/или коммерческих целях.

##### **Гарантия не распространяется на изделия с повреждениями, вызванными:**

- неправильной эксплуатацией, небрежным обращением, неправильным подключением, несоблюдением прилагаемого руководства;
- механическими, тепловыми и иными повреждениями, возникшими по причине неправильной эксплуатации, небрежного отношения или несчастного случая;
- несвоевременной очисткой фильтров, пылесборников и других частей и аксессуаров, требующих периодической очистки и замены;
- попаданием внутрь посторонних предметов, жидкостей, насекомых, грызунов и т. д.;
- повреждением электрических шнуров;
- подключением в сеть с напряжением, отличным от указанного в правилах эксплуатации на изделие, или если параметры питающей сети не соответствуют стандартным;
- неквалифицированным ремонтом и другими вмешательствами, повлекшими изменения конструкции изделия;
- изменением или удалением серийного номера, или если серийный номер неразборчиво напечатан.

Гарантия не распространяется на узлы, механизмы и аксессуары, имеющие срок естественного износа (щётки для пылесосов, металлические чаши мультиварок и формы для выпекания с антипригарным покрытием, сетка-нож для соковыжималок, ножи, мешки-пылесборники, сменные фильтры, шампуни, жидкости и т. д.), а также на аккумуляторы и батареи питания. В соответствии с руководством по эксплуатации под действие гарантии не подпадают работы по периодическому обслуживанию изделия.

Срок службы изделия и срок действия гарантийных обязательств на него исчисляются со дня продажи или с даты изготовления изделия (в

случае, если дату продажи определить невозможно).  
Дату изготовления прибора можно найти в серийном номере, расположенном на идентификационной наклейке на корпусе изделия. Серийный номер состоит из 13 знаков. 6-й и 7-й знаки обозначают месяц, 8-й — год выпуска устройства.

0	0	0	0	0	1	1	2	3	3	3	3	3
---	---	---	---	---	---	---	---	---	---	---	---	---

1 — месяц производства (01 — январь, 02 — февраль... 12 — декабрь),  
2 — год производства (1 — 2021 г., 2 — 2022 г... 0 — 2030 г.),  
3 — серийный номер модели.

Установленный производителем срок службы прибора составляет 3 года со дня его приобретения при условии, что эксплуатация изделия производится в соответствии с данным руководством, применимыми техническими стандартами и при соблюдении условий гарантийного обслуживания.



Упаковку, руководство пользователя, а также сам прибор необходимо утилизировать в соответствии с местной программой по переработке отходов. После окончания срока службы не выбрасывайте прибор вместе с бытовыми отходами. Передайте его в специализированный пункт для дальнейшей утилизации. Проявите заботу об окружающей среде. Отходы, образующиеся при утилизации изделий, подлежат обязательному сбору с последующей утилизацией в установленном порядке и в соответствии с действующими требованиями и нормами отраслевой нормативной документации, в том числе в соответствии с СанПиН 2.1.7.1322-03 «Гигиенические требования к размещению и обезвреживанию отходов производства и потребления».

## ҚАУІПСІЗДІК ШАРАЛАРЫ

**Құралды қолданар алдында нұсқаулықты мұқият оқып шығыңыз және оны анықтама ретінде сақтаңыз. Құрылғыны дұрыс пайдалану оның қызмет ету мерзімін айтарлықтай ұзартады.**

**Нұсқаулықтың соңғы нұсқасын алу үшін біздің веб-сайтқа кіріңіз [www.redsolution.companу](http://www.redsolution.companу) тиісті өнім бетінде. Веб-сайтта жарияланған нұсқа басымдық болып саналады.**

**Осы нұсқаулықтағы қауіпсіздік шаралары мен нұсқаулар құрылғыны пайдалану кезінде туындауы мүмкін барлық жағдайларды қамтымайды. Құрылғымен жұмыс істегенде, ақылға қонымды болыңыз, мұқият және мұқият болыңыз.**

- OC165D шағын пеш тағамды пісіруге арналған. Құралды тек мақсатына сай пайдаланыңыз. Құралды осы нұсқаулықта көрсетілгеннен басқа мақсаттарда пайдалану пайдалану нұсқауларын бұзады.
- Өндіруші қауіпсіздік талаптары мен өнімді пайдалану ережелерін сақтамау салдарынан келтірілген зиян үшін жауапты емес.
- Бұл электр құрылғысы тұрмыстық мақсатта пайдалануға арналған және оны пәтерлерде, саяжайларда немесе басқа ұқсас өндірістік емес жағдайларда пайдалануға болады. Құрылғыны өнеркәсіптік немесе басқа өндірістік емес мақсатта пайдалану жоспарланған жұмыс шарттарын бұзады. Бұл жағдайда өндіруші ықтимал салдарларға жауапты емес.
- Қуат көзіне қоспас бұрын оның кернеуі құрылғының номиналды қуат кернеуіне сәйкес келетінін тексеріңіз (техникалық сипаттамаларды немесе құрылғының техникалық сипаттамаларын қараңыз).
- Құрылғының тұтынатын қуатына есептелген ұзартқыш сымды пайдаланыңыз. Қате бағалар қысқа тұйықталуға немесе кабельдің өртенуіне әкелуі мүмкін.
- Құрылғыны тек жерге қосылған розеткаларға қосыңыз — бұл электр тогының соғуынан қорғаудың міндетті талабы. Ұзартқыш сымды пайдаланған кезде, оның да жерге қосылғанына көз жеткізіңіз.
- Құрылғы жұмыс істеп тұрғанда оны қараусыз қалдырмаңыз. Құрылғы сыртқы таймер немесе бөлек қашықтан басқару жүйесі арқылы жұмыс істеуге арналмаған.
- Құрылғының металл бөліктері жұмыс кезінде қызады. Құрылғы розеткаға қосылып тұрғанда оларды қолыңызбен ұстамаңыз. Ыстық құрылғының ішкі беттерін ұстамаңыз.
- Тағам жанып кетуі мүмкін, сондықтан құрылғыны перделер сияқты жанғыш заттардың жанында немесе астында қолдануға болмайды.
- Құралды пайдаланғаннан кейін, тазалау немесе жылжыту алдында оны розеткадан ажыратыңыз. Қуат сымын әрқашан құрғақ қолмен сымнан емес, ашасынан ұстаңыз.

• Қуат сымын есіктер арқылы немесе жылу көздерінің жанынан өткізбеңіз. Қуат сымының майыспағанын немесе майыспағанын және жиһаздың үшкір заттарына, бұрыштарына немесе жиектеріне тиіп кетуіне көз жеткізіңіз.

**! ЕСТЕ БОЛЫҢЫЗ:** Қуат сымын байқаусызда зақымдау кепілдікте қамтылмаған ақауларды тудыруы және электр тогының соғуына әкелуі мүмкін. Қауіпті болдырмау үшін зақымдалған қуат сымын тек өндіруші, оның қызмет көрсету агенті немесе соған ұқсас біліктілігі бар қызметкерлер ауыстырсын.

- Құрылғыны жұмсақ немесе ыстыққа төзімді емес бетке қоймаңыз, жұмыс кезінде оны жаппаңыз: бұл құрылғының қызып кетуіне және зақымдалуына әкелуі мүмкін.
- Жұмыс кезінде құрылғыны жанғыш материалдардан (перделер, тұсқағаздар және т.б.) кемінде 10 см қашықтықта ұстау керек.
- Құрылғының артқы панеліндегі ауаның ағып кетуіне жол бермейтін желдету саңылауларын жаппаңыз, атап айтқанда, құрылғының артқы панелін қабырғаға жақын қоймаңыз.
- Құрылғыны ашық ауада пайдаланбаңыз: құрылғының корпусына кіретін ылғал немесе бөгде заттар оны қатты зақымдауы мүмкін.
- Құрылғыны теңіз деңгейінен 2000 м-ден аспайтын биіктікте пайдаланыңыз.
- Құралды тазаламастан бұрын оның электр желісінен ажыратылғанына және толығымен салқындағанына көз жеткізіңіз. Тазалау нұсқауларын мұқият орындаңыз.
- Құрылғыны суға батырмаңыз немесе ағын судың астына қоймаңыз! Кіріктірілген желдеткішке ылғалдың түсуіне жол бермеңіз.
- Бұл құрылғы физикалық, сенсорлық немесе ақыл-ой қабілеттері шектеулі немесе тәжірибесі мен білімі жоқ адамдардың (соның ішінде балалар) пайдалануына арналмаған, егер олардың қауіпсіздігіне жауапты адамның қадағалауынсыз немесе құрылғыны пайдалану туралы нұсқау болмаса. Балалардың құрылғымен ойнамауын қадағалау керек.
- Құрылғыны өзіңіз жөндеуге немесе өзгертуге әрекеттенбеңіз. Жөндеу жұмыстарын тек уәкілетті қызмет көрсету орталығының маманы орындауы керек. Кәсіби емес жұмыс құрылғының істен шығуына, жарақат алуына және мүлктің бұзылуына әкелуі мүмкін.

**НАЗАР АУДАРЫҢЫЗ!** Құрылғы дұрыс жұмыс істемесе, оны пайдаланбаңыз.

**НАЗАР АУДАРЫҢЫЗ!** Ыстық бет!

## Техникалық сипаттамалар

Үлгі.....	OC165D
Қуат.....	1500 Вт
Кернеу.....	220-240 В~, 50/60 Гц
Электр тогының соғуынан қорғау .....	1 сынып
Камераның жұмыс көлемі .....	31 л
Жалпы көлемі .....	35 л
Қыздыру элементтері.....	2 жоғарғы + 2 төменгі
Басқару .....	сенсорлық
Дисплей түсі.....	LED
Корпус материалы .....	металл, пластик
Есікте қос шыны .....	бар
Камераның артқы жарығы .....	бар
Бағдарламалар саны .....	12
Температураны реттеу диапазоны .....	28–230 °С, бағдарламаға байланысты 1-қадам немесе 5 °С
Уақытты реттеу диапазоны .....	24 мин дейін, бағдарламаға байланысты 1-қадам немесе 5 мин
Конвекция .....	бар
Гриль .....	бар
Габариттік өлшемдері .....	510*330*410 мм
Қуат сымның ұзындығы .....	0,9 м
Таза салмағы.....	8,9 кг

## Автоматты бағдарламалар

Гриль  
Түкіру  
Стейк  
Нан  
Наубайхана  
Піспенан  
Пицца  
Ақтүйнек  
Ашытқы  
Жібiту  
Кептіру  
Жылыту

## Жабдық

Шағын пеш.....	1 дана
Пісіру науасы.....	1 дана
Пісіру науасы сабы .....	1 дана
Тор.....	1 дана
Гриль түкірі.....	1 дана
Үгіткіш науасы.....	1 дана
Рецепттер кітабы .....	1 дана
Пайдаланушы нұсқаулығы және кепілдік картасы .....	1 дана



Өндіруші өз өнімдерін үздіксіз жетілдіру барысында қосымша ескертусіз өнімнің дизайнына, конфигурациясына және техникалық сипаттамаларына өзгерістер енгізу құқығын өзіне қалдырады. Теристикада рұқсат етілген қате ±10% құрайды.

## Құрылғының құрылымы

1. Құрылғының корпусы
2. Басқару тақтасы
3. Қуат сымы
4. Аяқтар
5. Түкіру
6. Шашлық сабы
7. Есік тұтқасы
8. Есік
9. Жылыту элементтері (үстіңгі және астыңғы)
10. Жұмыс камерасы
11. Науаны алуға арналған тұтқа
12. Сұйықтық жинауға арналған науа
13. Пісіру науасы
14. Тор

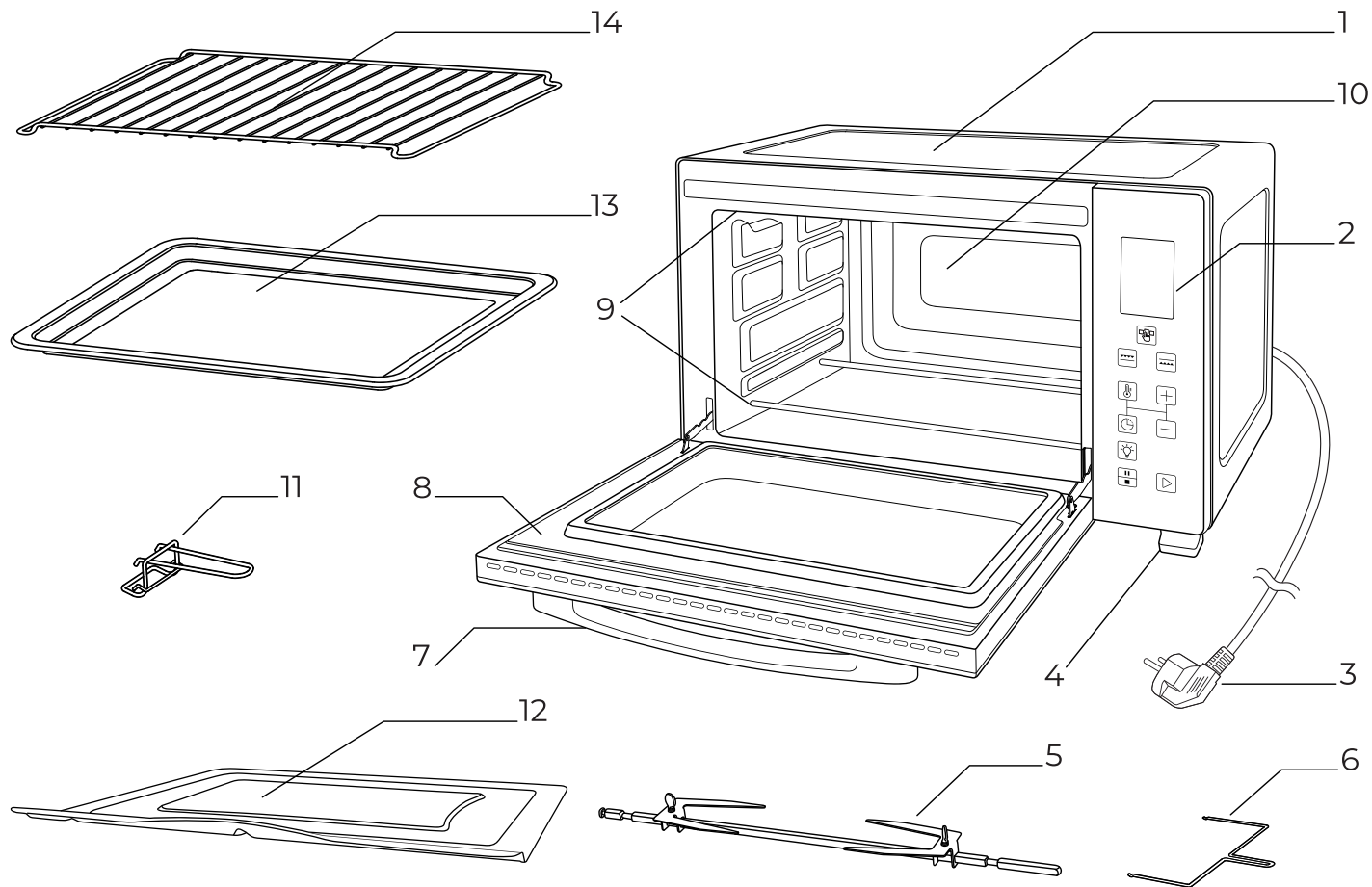

## Басқару тақтасы

1. Бағдарламаны таңдау түймесі
2. Төменгі жылытқыштың температурасын басқару түймесі
3. Параметр мәнін арттыру түймесі
4. Параметр мәнін азайту түймесі
5. Конвекция режимін қосу/өшіру түймесі
6. Бағдарламаны іске қосу түймесі
7. Операциядан бас тарту түймесі
8. Камераның артқы жарығын ауыстыру түймесі
9. Уақытты орнату түймесі
10. Температураны орнату түймесі
11. Жоғарғы қыздырғыштың температурасын басқару түймесі
12. Автоматты бағдарлама көрсеткіштері
13. Астыңғы жылытқыштың жұмыс индикаторы
14. Желдеткіш қосулы көрсеткіш
15. Жоғарғы қыздырғыштың жұмыс индикаторы
16. Жұмыс уақытының көрсеткіші

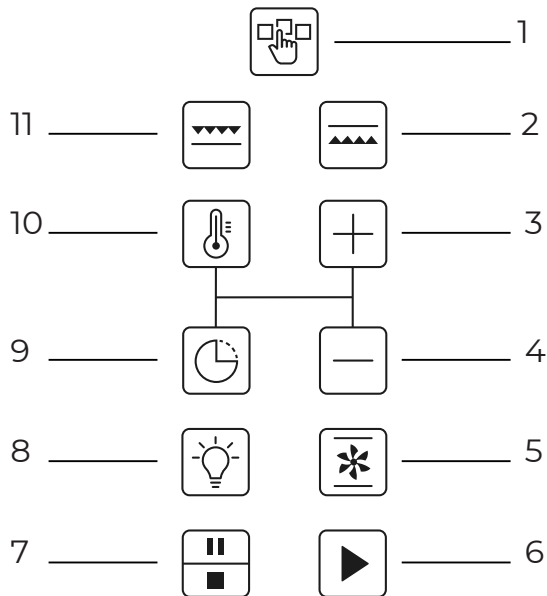

## I. ПАЙДАЛАНУ АЛДЫНДА

Құрылғыны және оның құрамдастарын қораптан абайлап алыңыз. Барлық орауыш материалдар мен жарнамалық жапсырмаларды алып тастаңыз.

**i** Өнімдегі барлық ескерту жапсырмаларын, индикатор жапсырмаларын (бар болса) және сериялық нөмір тақтайшасын орнында ұстаңыз!

Төмен температурада тасымалдағаннан немесе сақтағаннан кейін құрылғыны қосар алдында оны бөлме температурасында кемінде 2 сағат ұстаңыз.

Қуат сымын толығымен босатыңыз. Құрылғы корпусын дымқыл шүберекпен сүртіңіз. Алынбалы бөлшектерді жылы сумен шайыңыз және розеткаға қосу алдында барлық құрамдастарды жақсылап құрғатыңыз. Желдету саңылауларынан шығатын ыстық ауа тұсқағаздарға, сәндік жабындарға, электронды құрылғыларға немесе жоғары температура әсерінен зақымдалуы мүмкін басқа заттарға немесе материалдарға түспеуі үшін құрылғыны тегіс, қатты, құрғақ көлденең бетке қойыңыз. Қолданар алдында құрылғының сыртқы және көрінетін ішкі бөліктерінде зақымдар, чиптер немесе басқа ақаулар жоқ екеніне көз жеткізіңіз.

**i** Құралды өз мақсатына сай пайдаланбас бұрын, қорғаныс қабатын алу үшін оны максималды температурада (230°C) шамамен 15 минут қыздырыңыз. Алғаш іске қосқан кезде аздап иіс пен түтіннің шығуын байқауыңыз мүмкін. Бұл қалыпты және қауіпсіз, қорғаныс жабынының әлсіреуі нәтижесінде пайда болады және 15 минут ішінде жоғалады. Содан кейін құралды электр желісінен ажыратып, суытып, «Құралды құту» бөліміне сәйкес тазалаңыз.

## II. ҚҰРЫЛҒЫНЫҢ ЖҰМЫСЫ

### Қолданылуы

1. Ингредиенттерді пісіру науасын, сым тартпаны немесе жинақтағы түтікшені пайдаланып пісіру камерасына салыңыз.

Шұңқырды реттеу және орнату төмендегі диаграммада көрсетілген:

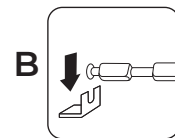
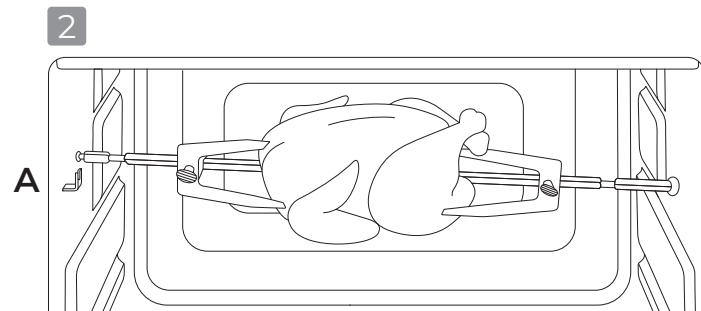

Түкіргішті орнатқан кезде оның айналуына пісіру камерасына орнатылған басқа керек-жарақтар кедергі келтірмейтініне көз жеткізіңіз.

2. Сұйықтық жинау науасын жұмыс камерасының төменгі ойықтарына салыңыз.
3. Құрылғыны розеткаға қосыңыз. Сіз дыбыстық сигнал естисіз және дисплей индикаторы жанады, содан кейін сөнеді.
4. Бастау үшін түймені басыңыз . Жұмыс камерасының артқы жағы және негізгі жұмыс индикаторлары бар дисплейдің жоғарғы бөлігі жанады.

## Автоматты түрде өшіру





1 минут артық ешбір әрекетті орындамасаңыз, құрылғы автоматты түрде күту режиміне өтеді. түймесін басыңыз  жұмысқа қайта оралу үшін.

## Автоматты бағдарламаларды қолдану

1. Түймені басу арқылы қажетті автоматты бағдарламаны таңдаңыз . Таңдалған бағдарламаның индикаторы жыпылықтайды, дисплейде әрбір бағдарлама үшін әдепкі параметрлер (пісіру уақыты мен үстіңгі және төменгі қыздырғыштардың температурасы) көрсетіледі.

2. Түймешігін басыңыз  растау үшін.

3. Таңдалған бағдарлама басталады. Дисплей жанады, орнатылған температура көрсетіледі және пісіру уақытын кері санайды.

 Жұмысты кідірту үшін түймені басыңыз ; жалғастыру үшін басыңыз ; бағдарламаны толығымен тоқтату үшін түймесін басыңыз  қайтадан.

4. Пісіру аяқталған кезде пеш үш рет дыбыс шығарады және дисплей өшеді. Пісіру науасын алып тастау және түкіру үшін жеткізу жинағына кіретін арнайы тұтқаларды пайдаланыңыз (құрылғы диаграммасындағы 6 және 11-тармақтар). Тұмшапеш қолғаптарын пайдаланып тағамды абайлап алыңыз.



 Есікті ашқан кезде ыстық будан сақ болыңыз!



5. Құрылғыны қуат көзінен ажыратыңыз.

6. Құралды «Құралды күту» бөлімінде сипатталғандай тазалаңыз.

## Жұмыс параметрлерін қолмен орнату



Қажетті жұмыс параметрлерін бағдарлама жұмыс істеп тұрған кезде де қолмен орнатуға болады.



1. Пісіру температурасын орнату үшін алдымен түймесін басыңыз , содан кейін түймелермен басыңыз  және  қажетті мәнді орнатыңыз.

2. Уақытты орнату үшін алдымен түймесін басыңыз , содан кейін түймелермен басыңыз  және  қажетті мәнді орнатыңыз.



## Қыздырғыштың температурасын орнату

Жоғарғы және төменгі қыздырғыштар үшін бөлек температураларды бағдарлама жұмыс істеп тұрған кезде де қолмен орнатуға болады.



1. Үстіңгі қыздырғыштың температурасын реттеу үшін алдымен түймесін басыңыз , содан кейін түймелермен басыңыз  және  қажетті мәнді орнатыңыз.

2. Астыңғы қыздырғыштың температурасын реттеу үшін алдымен түймесін басыңыз , содан кейін түймелермен басыңыз  және  қажетті мәнді орнатыңыз.

## Жұмыс камерасын жарықтандыру

Құрылғы жұмыс істеп тұрған кезде артқы жарықты қосу немесе өшіру үшін түймені басыңыз . Құрылғы дисплейі өшірулі болса, түймені басыңыз  белсенді емес: басыңыз  дисплейді қосу үшін, содан кейін артқы жарықты басқаруға болады.

## Желдеткішті пайдалану

Құрылғы жұмыс істеп тұрған кезде желдеткішті қосу немесе өшіру үшін түймені басыңыз . Құрылғы дисплейі өшірулі болса, түймені басыңыз  белсенді емес: басыңыз  дисплейді қосу үшін, содан кейін желдеткішті басқаруға болады.

 Жоғары сапалы нәтижеге қол жеткізу үшін мини пешіңізбен бірге берілген аспаздық кітабындағы рецепттерді пайдаланыңыз.

## Пісіру бағдарламаларының жиынтық кестесі

Бағдарлама	Әдепкі пісіру уақыты (сағ:мм)	Пісіру уақыты диапазоны/қадамы (сағ:мм)	Пісіру температурасының диапазоны/қадамы(°C)	Гриль	Конвекция
Гриль	1:00	0:01-2:00 / 0:01	65-230 °C / 5 °C	-	+
Түкіру	0:45	0:01-2:00 / 0:01	65-230 °C / 5 °C	+	+
Стейк	0:15	0:01-2:00 / 0:01	65-230 °C / 5 °C	-	+
Нан	2:00	0:01-2:00 / 0:01	65-230 °C / 5 °C	-	-
Наубайхана	0:40	0:01-2:00 / 0:01	65-230 °C / 5 °C	-	-
Піспенан	0:25	0:01-2:00 / 0:01	65-230 °C / 5 °C	-	-
Пицца	0:20	0:01-2:00 / 0:01	65-230 °C / 5 °C	-	-
Ақтүйнек	1:00	0:01-2:00 / 0:01	65-230 °C / 5 °C	-	+
Ашытқы	4:00	0:30-24:00 / 0:30	28-120 °C / 1 °C	-	-
Жібiту	1:30	0:01-2:00 / 0:01	30-120 °C / 1 °C	-	+
Кептіру	8:00	0:30-24:00 / 0:30	35-120 °C / 1 °C	-	+
Жылыту	1:00	0:01-2:00 / 0:01	35-120 °C / 1 °C	-	-

## Пісіру қателері және оларды қалай түзетуге болады

Төмендегі кестеде аспапта пісіру кезінде жіберілетін әдеттегі қателер бар, мүмкін себептері мен шешімдері талқыланады.

### ТАҒАМ ТОЛЫҚ ПІСІРМЕГЕН

Ықтимал себептер	Шешімдер
Пісіру температурасы тым төмен орнатылған	Қажетті температураны орнатыңыз, рецепттер кітабындағы нұсқауларды орындаңыз
Пісіру уақыты тым қысқа орнатылған.	Қажетті уақытты орнатыңыз, рецепттер кітабындағы нұсқауларды орындаңыз
Ингредиенттер тым өрескел кесілген, ал ингредиенттердің жалпы пропорциялары бұзылған.	Ингредиенттерді таңдау, оларды кесу әдісі және қолданылатын пропорциялар таңдалған рецептке сәйкес болуы керек. Рецепттер кітабындағы нұсқауларды орындаңыз.

### ӨНІМДІҢ ТӨМЕНІ ҮСТІНЕН АЗ ҚУЫРЫЛҒАН

Ықтимал себептер	Шешімдер
Пісіруге арналған контейнердегі ингредиенттер тым тығыз оралған.	Біркелкі пісіру үшін пісіру кезінде ингредиенттерді мезгіл-мезгіл айналдыру ұсынылады.

### ТАҒАМ ҚҰРЫЛҒАН

Ықтимал себептер	Шешімдер
Пісіру температурасы тым жоғары орнатылған	Пісіру температурасын төмендетіңіз, рецепт кітапшасының нұсқауларын орындаңыз

Пісіру уақыты тым ұзақ орнатылған.	Рецепттер кітабындағы нұсқауларды орындау арқылы пісіру уақытын қысқартыңыз.
------------------------------------	--

### ҚҰРЫЛҒЫНАН АҚ ТҮТІН ШЫҒЫП ЖАТЫП

Ықтимал себептер	Шешімдер
Май пісірілген тағамдардан бөлінеді	Бұл жеткілікті майлы ингредиенттерді пайдаланған кезде мүмкін болады. Бұл ақаулық емес.
Тостаған мен алынбалы пісіру ыдысы бұрын қолданғаннан кейін тазаланбаған.	Тостаған мен алынбалы пісіруге арналған ыдысты әр қолданғаннан кейін тазалау керек.

### III. ҚҰРАЛҒА КҮТІМ КӨРСЕТУ

**НАЗАР АУДАРЫҢЫЗ!** Тазалау алдында құрылғының электр желісінен ажыратылғанына және толық суығанына көз жеткізіңіз!

Құрылғының корпусына ылғал түспейтініне көз жеткізіп, дымқыл жұмсақ шүберекпен сүртіңіз.

Керек-жарақтарды әр қолданғаннан кейін жұмсақ жөкемен және ыдыс жууға арналған сұйықтықпен тазалаңыз; қатты ластанған болса, біраз уақыт жылы суға салып, содан кейін тазалаңыз.

Құрылғының ішкі камерасының қабырғаларын және қыздыру элементтерін дымқыл (дымқыл емес!) губкамен немесе шүберекпен тазалауға болады.

**i** Құралды тазалау кезінде өрескел шүберектерді, губкаларды немесе абразивті пасталарды ҚОЛДАНБАҢЫЗ. Сондай-ақ, агрессивті химиялық заттарды немесе тағаммен жанасатын заттарға қолдануға ұсынылмайтын басқа заттарды қолданбаңыз. Құрылғыны суға батырмаңыз немесе ағын судың астына қоймаңыз! Кіріктірілген желдеткішке ылғалдың түсуіне жол бермеңіз.

### Сақтау және тасымалдау

Сақтау және қайта пайдалану алдында құрылғының барлық бөліктерін тазалаңыз. Құрылғыны жылыту құрылғылары мен тікелей күн сәулесі-

нен алыс, құрғақ желдетілетін жерде сақтаңыз.  
Тасымалдау және сақтау кезінде құрылғыны зақымдауы және/немесе қаптаманың тұтастығын бұзуы мүмкін механикалық әсерлерге ұшырауға тыйым салынады.  
Құрылғының қаптамасын судан және басқа сұйықтықтардан алыс ұстаңыз.

#### IV. ҚЫЗМЕТ КӨРСЕТУ ОРТАЛЫҒЫНА ХАБАРЛАС БҰРЫН

Бұзылыс	Ықтимал себеп	Шешім
Дисплей жанбайды және қыздыру жоқ.	Қуат сымы электр розеткасына қосылмаған.	Құрылғының қуат сымын электр розеткасына қосыңыз
	Электр розеткасында кернеу жоқ	Құрылғыны жұмыс істейтін электр розеткасына қосыңыз
Жұмыс кезінде біртүрлі иіс пайда болды.	Құрылғы қызып кетті	Құрылғының үздіксіз жұмыс уақытын қысқартыңыз. Қосу арасындағы аралықтарды көбейтіңіз.
	Құрылғы жаңа, иіс қорғаныс жабынынан шығады	Құралды мұқият тазалаңыз («Құралды қуту» бөлімін қараңыз). Бірнеше рет қолданғаннан кейін иіс жоғалады.

**i** Мәселе шешілмесе, уәкілетті қызмет көрсету орталығына хабарласыңыз.

#### V. КЕПІЛДІК

##### Кепілдік талоны қолдану нұсқаулығының соңында орналасқан!

Осы бұйымға сатып алынған сәттен 36 ай мерзіміне кепілдік беріледі. Өндіруші кепілдік кезеңі ішінде жөндеу, бөлшектерді ауыстыру немесе бүкіл бұйымды ауыстыру жолымен кез келген зауыттық ақауларды жоюға міндеттенеді. Кепілдік тек сатып алу күні түпнұсқалық кепілдік талонында дүкен мөрімен және сатушы қолымен расталған жағдайда ғана күшіне енеді. Осы кепілдік тек бұйым пайдалану бойынша нұсқаулыққа сәйкес қолданылған, жөнделмеген, бұзылмаған және онымен дұрыс жұмыс істемеу нәтижесінде зақымданбаған, сонымен қатар бұйымның толық жинағы сақталған жағдайда танылады. Осы кепілдік бұйымның табиғи тозуына және шығын материалдарына таралмайды (сүзгілер және т. б.). Бұйымның қызмет мерзімі мен кепілдік міндеттемелердің жарамдылық мерзімі өндірілген кезден бастап немесе бұйым жасалған кезден бастап есептеледі (егер сатылған күнін анықтау мүмкін болмаса). Аспаптың өндірілген кезі бұйым корпусындағы сәйкестендіру жапсырмасында орналасқан сериялық нөмірден табуға болады. Сериялық нөмір 13 белгіден тұрады. 6-ші және 7-шы белгілер айды, 8-ші — құрылғы шыққан жылды білдіреді.

0	0	0	0	0	1	1	2	3	3	3	3	3
---	---	---	---	---	---	---	---	---	---	---	---	---

1 – өндірілген ай (01 – қаңтар, 02 – ақпан... 12 – желтоқсан),

2 - шығарылған жылы (1 - 2021, 2 - 2022... 0 - 2030),

3—үлгінің сериялық нөмірі.

Өндіруші белгілеген құрылғының қызмет ету мерзімі өнім осы нұсқаулыққа, қолданыстағы техникалық стандарттарға сәйкес және кепілдік қызмет көрсету шарттарына сәйкес пайдаланылған жағдайда сатып алынған күннен бастап 3 жылды құрайды.

##### КЕПІЛДІК ҚЫЗМЕТ КӨРСЕТУДІҢ ШАРТТАРЫ

Осы бағдарлама тауар сатылған күннен 12 ай ішінде кепілдік міндеттемелерді қамтиды немесе өндірілген кезден есептеледі (егер сату күнін анықтау мүмкін болмаса). Аспаптың өндірілген кезі бұйым корпусындағы сәйкестендіру жапсырмасында орналасқан сериялық нөмірден табуға болады. Сериялық нөмір 13 белгіден тұрады. 6-ші және 7-шы белгілер айды, 8-ші – құрылғы шыққан жылды білдіреді. Тек клиент кепілдік қызмет көрсету шарттарын ұстанғанда ғана мерзімдер қолданылады. Осы кепілдік өнеркәсіптік және/немесе коммерциялық мақсатта пайдаланылатын бұйымдарға таралмайды. Сату кезінде сатушы кепілдік талонын дұрыс толтыруын, аппараттың сериялық нөмірін, сату мерзімін көрсетуін, мөр басуын, сонымен қатар қол қоюын қадағалаңыз. Өнімді, жиынтықтылығын, техникалық жағдайын тексеріңіз, кепілдік шарттарымен танысып, қол қойыңыз.

Кепілдік талоныңда көрсетілген деректерге өзгеріс енгізуге, өшіруге немесе қайтадан жазуға болмайды. Кепілдік келесіден туындаған зақымдары бар бұйымдарға таралмайды:

- дұрыс пайдаланбау, ұқыпсыз қолдану, дұрыс қоспау, ілеспе нұсқаулықты ұстанбау;
- дұрыс пайдаланбау, ұқыпсыз қолдану немесе жазатайым оқиға себепінен туындаған механикалық, жылулық және басқа зақымдардан;
- тазалап және ауыстырып тұруды талап ететін сүзгілерді, шаң жинағыштарды және басқа бөліктер мен аксессуарларды уақытында тазаламаудан;
- ішіне бөгде зат, сұйықтық, жәндіктер, кеміргіштер және т.б. түсуінен;
- электр бауы зақымдануынан;
- осы бұйымды пайдалану ережелерінде көрсетілгенінен басқа кернеумен немесе қоректендіретін желінің стандартты параметрлеріне сәйкес келмейтін желіге қосудан;
- бұйым құрылымы өзгерістерін туындатқан біліксіз жөндеуден және басқа араласудан;
- тойтарылмас күш әсерінен (өрт, тасқын, найзағай және басқа);
- бұйымның ыстыққа төзімді емес бөліктеріне жоғары сыртқы температура-ның әсерінен;
- сериялық нөмірі өзгертілген, жойылған немесе анық басылмаған.

Кепілдік нақты тозу мерзімі бар тораптар, механизмдер мен аксессуарларға (шаң сорғыш щеткалары, мультипісіргіштердің металл табақтары мен күйікке қарсы жабындылары бар пісіруге арналған қапыптар, шырын сыққыштардың торпышақтары, пышақтар, қаптаршаң жинағыштар, ауыстырылатын сүзгілер, сусабындар, сұйықтықтар және т.б.), сонымен қатар аккумуляторлық қоректену көздеріне және қоректену батареяларына таралмайды. Пайдалану бойынша нұсқаулыққа сәйкес кепілдіктің әрекетіне аспапқа кезеңді қызмет көрсету бойынша жұмыстар жатпайды.

**Сіздің аймақта сервистік орталықтардың бары туралы ақпаратты сондай-ақ [www.redsolution.com](http://www.redsolution.com) сайтынан нақтылауға болады. Қазақстан Республикасында пайдаланушы қолдау қызметі: тел. +7 777 747 40 44 (Қазақстан Республика бойынша телефон соғу тегін).**



Орам, пайдаланушы нұсқаулығы, сондай-ақ құралдың өзін қалдықтарды қайта өңдеу бойынша жергілікті бағдарламаға сәйкес утилизациялау керек. Мұндай бұйымдарды қарапайым тұрмыстық қоқыспен бірге лақтырмаңыз.

## ГАРАНТИЙНЫЙ ТАЛОН

**Заполняется фирмой-продавцом / Сатушы фирма толтырады**

**Дата продажи / Сатылған күні**

---

**Серийный номер / Сериялық нөмір**

---

**Фирма продавец / Сатушы фирма**

---

**Подпись продавца / Сатушының қолы**

---

**Печать фирмы-продавца /  
Сатушы фирманың мері**

**Изделие надлежащего качества, укомплектовано, технически исправно, претензий не имею. С условиями гарантии ознакомлен.**  
Бұйымның сапасы жарамды, жинақталған, техникалық жөн, шағымым жоқ. Кепілдік шарттарымен таныстым.

**Подпись покупателя /  
Сатып алушының қолы**

---



## **УСЛОВИЯ ГАРАНТИЙНОГО ОБСЛУЖИВАНИЯ**

При продаже проследите, чтобы продавец правильно заполнил гарантийный талон, указал серийный номер изделия, дату продажи, поставил свою подпись и печать. Проверьте комплектность и техническое состояние изделия, ознакомьтесь с условиями гарантии и поставьте свою подпись. Не допускается вносить изменения, стирать или переписывать данные, указанные в гарантийном талоне.

Информацию о наличии сервисных центров в вашем регионе можно уточнить на сайте [www.redsolution.company](http://www.redsolution.company). Служба поддержки пользователей в России: тел. 8 (800) 511-86-19 (звонок по России бесплатный).

Адрес организации, уполномоченной на принятие претензий от покупателей и производящей ремонт и техническое обслуживание изделия (ООО «РЭД»): 108810, г. Москва, вн. тер. г. муниципальный округ Внуково, п. Совхоза Крёкшино, ул. Озерная, д. 5, стр.1, помещ. 22. ИНН: 7713491474.

Если вы недовольны качеством сервисного обслуживания (установленные требованиями Закона о защите прав потребителей сроки на устранение неисправностей по гарантии превышены, отсутствуют запасные части, некачественно выполнен ремонт и т. д.), обращайтесь в головной сервис-центр по телефону 8 (800) 511-86-19 или заполните форму на официальном сайте [www.redsolution.company](http://www.redsolution.company). Благодаря обратной связи мы исправим возникающие недочеты, чтобы сервис был качественным, своевременным и удобным. Спасибо за вашу помощь.

**[www.redsolution.com](http://www.redsolution.com)**

Сделано в Китае

OC165D-RED-UM-2