

RED

COLORSENSE

Гриль-духовка
SteakPRO G830D

Руководство по эксплуатации
Гарантийный талон



Если вы недовольны качеством сервисных услуг, обращайтесь в сервисный центр, контактные данные которого указаны в условиях гарантийного обслуживания.

RUS 6

KAZ 13

СОДЕРЖАНИЕ

МЕРЫ БЕЗОПАСНОСТИ.....	6
Технические характеристики	7
Комплектация	8
Устройство прибора.....	8
I. ПЕРЕД НАЧАЛОМ ИСПОЛЬЗОВАНИЯ.....	8
II. ЭКСПЛУАТАЦИЯ ПРИБОРА	8
III. УХОД ЗА ПРИБОРОМ	10
Хранение и транспортировка	11
IV. ПЕРЕД ОБРАЩЕНИЕМ В СЕРВИС-ЦЕНТР	11
V. ГАРАНТИЙНЫЕ ОБЯЗАТЕЛЬСТВА.....	12
Гарантийный талон.....	21



Изготовитель: Нингбо Кеши Электрикал Эллайнс Ко., ЛТД. Адрес: №111 Ист Роад Йаобей Авеню, Линшан Таун, Юйяо Сити, Нингбо, Китай.
Импортер в России: Общество с ограниченной ответственностью «РЭД». Адрес: 127247, г. Москва, Дмитровское ш., д. 100, стр. 2, этаж 7, помещ. 47386.

©RED COLORSENSE. Все права защищены. 2023

Воспроизведение, передача, распространение, перевод или другая переработка данного документа или любой его части без предварительного письменного разрешения правообладателя запрещены.

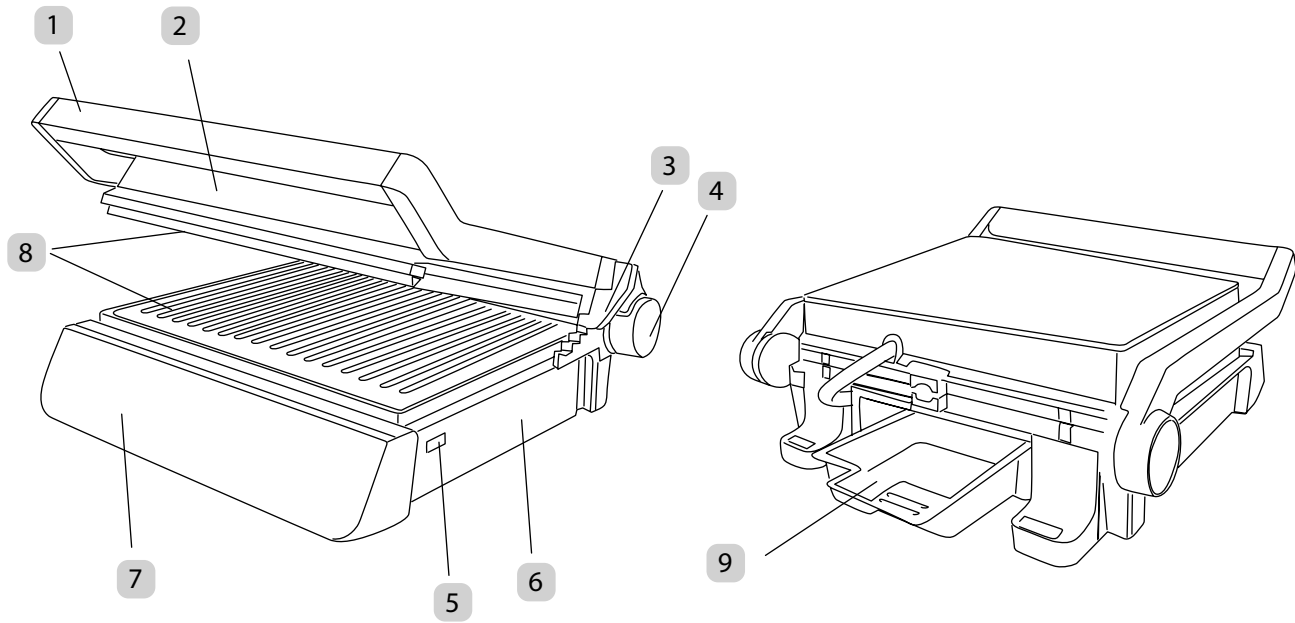

A2

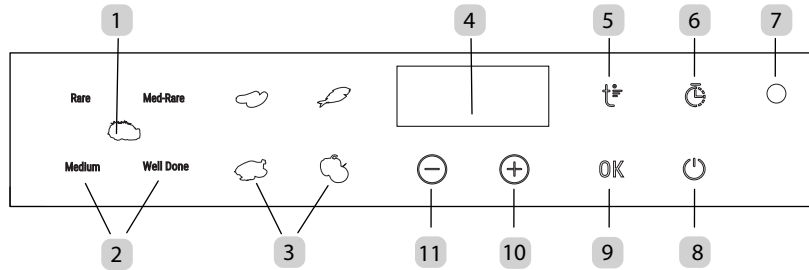

A3

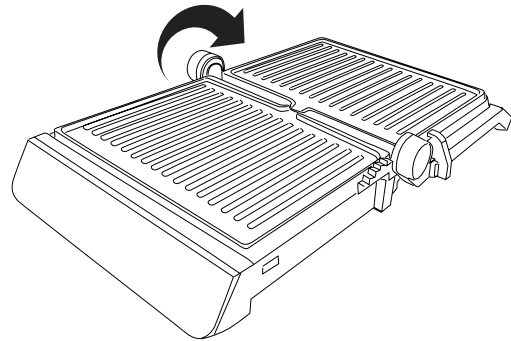
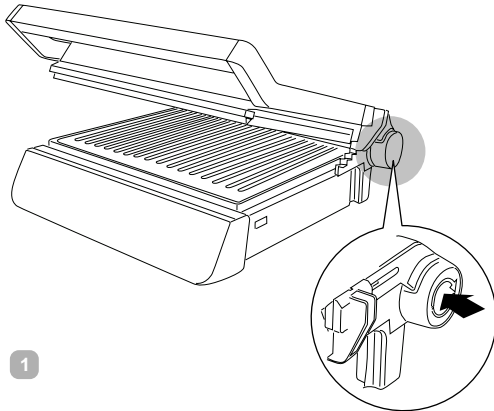

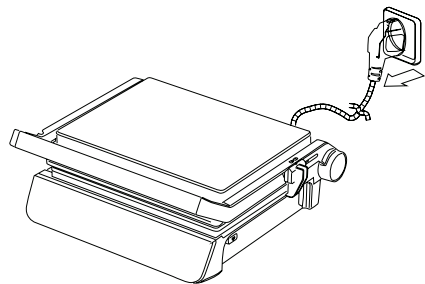

1

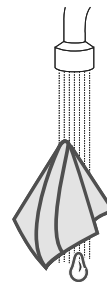

2

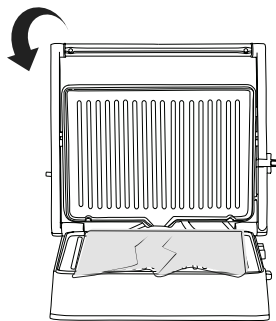

3

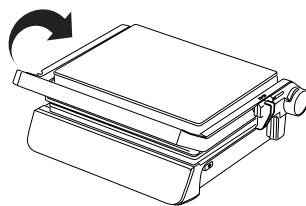

4

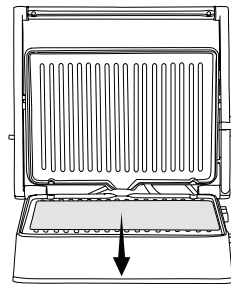

5

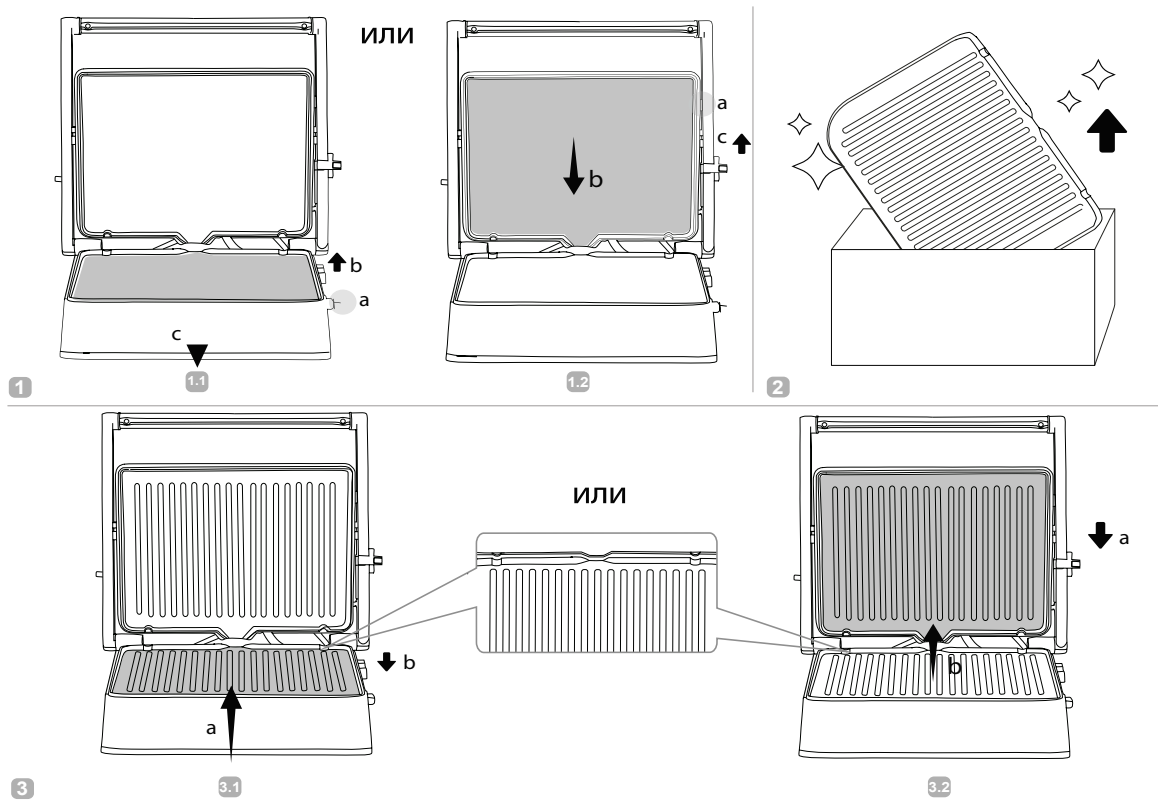

УВАЖАЕМЫЙ ПОКУПАТЕЛЬ!

Благодарим вас за то, что отдали предпочтение бытовой технике RED COLORSENSE. RED COLORSENSE – это качество, надёжность и неизменно внимательное отношение к потребностям клиентов. Надеемся, что вам понравится продукция компании и вы также будете выбирать наши изделия в будущем.

Гриль-духовка RED COLORSENSE SteakPRO G830D – это современный многофункциональный прибор для приготовления пищи в домашних условиях.

Хотите узнать больше? Посетите наш сайт www.redbt.company.

Здесь вы найдёте самую актуальную информацию о предлагаемой технике и ожидаемых новинках, сможете получить консультацию онлайн, а также заказать продукцию RED COLORSENSE и оригинальные аксессуары к ней в нашем интернет-магазине.

Служба поддержки пользователей RED COLORSENSE в России: 8-800-511-86-19 (звонок по России бесплатный).

 *Прежде чем использовать данное изделие, внимательно прочтите руководство по эксплуатации и сохраните его для справки. Правильное использование прибора значительно продлит срок его службы.*

Меры безопасности и инструкции, содержащиеся в данном руководстве, не охватывают все возможные ситуации, которые могут возникнуть в процессе эксплуатации прибора. При работе с устройством пользователь должен руководствоваться здравым смыслом, быть осторожным и внимательным.

МЕРЫ БЕЗОПАСНОСТИ

- Производитель не несёт ответственности за повреждения, вызванные несоблюдением требований по технике безопасности и правил эксплуатации изделия.
- Данный электроприбор может применяться в квартирах, загородных домах или в других подобных условиях непромышленной эксплуатации. Промышленное или любое другое нецелевое использование устройства нарушает условия надлежащей эксплуатации изделия. В этом случае производитель не несёт ответственности за возможные последствия.
- Перед подключением устройства к электросети проверьте, совпадает ли её напряжение с номинальным напряжением питания прибора (см. технические характеристики или заводскую табличку изделия).
- Используйте удлинитель, рассчитанный на потребляемую мощность прибора: несоответствие параметров может привести к короткому замыканию или возгоранию кабеля.
- Подключайте прибор только к розеткам, имеющим заземление, – это обязательное требование защиты от поражения электрическим током. Используя удлинитель, убедитесь, что он также заземлён.
- Не оставляйте работающий прибор без присмотра. Прибор не предназначен для работы с помощью внешнего таймера или отдельной системы удаленного управления.

 *Во время работы металлические части прибора нагреваются. Не дотрагивайтесь до них руками, когда устройство подключено к электросети. Никогда не дотрагивайтесь до внутренних поверхностей нагретого прибора.*

- Продукты могут гореть, поэтому прибор не следует использовать вблизи или под легковоспламеняющимися материалами, например занавесками.
- Выключайте прибор из розетки после использования, а также во время его очистки.

ки или перемещения. Извлекайте электрошнур сухими руками, удерживая его за штепсель, а не за провод.

- Не протягивайте шнур электропитания в дверных проёмах или вблизи источников тепла. Следите за тем, чтобы электрошнур не перекручивался, не перегибался, не соприкасался с острыми предметами, углами и кромками мебели.

STOP *ПОМНИТЕ: Случайно повредив кабель электропитания, можно вызвать неполадки, которые не соответствуют условиям гарантии, а также получить удар током. При повреждении шнура питания его замену, во избежание опасности, должен производить изготовитель, сервисная служба или аналогичный квалифицированный персонал.*

- Используйте прибор только по назначению. Использование прибора в целях, отличающихся от указанных в данном руководстве, нарушает правила эксплуатации.
- Не накрывайте прибор во время работы. Это может привести к перегреву и поломке прибора.
- Запрещена эксплуатация прибора на открытом воздухе: попадание влаги или посторонних предметов внутрь корпуса устройства может серьёзно повредить его.

STOP *ВНИМАНИЕ! Во избежание некорректной работы прибора и возникновения постороннего запаха при эксплуатации не допускайте попадания жидких ингредиентов и частиц пищи между панелями и корпусом.*

- Перед очисткой прибора убедитесь, что он отключён от электросети и полностью остыл. Строго следуйте инструкциям по очистке прибора.

STOP *ЗАПРЕЩАЕТСЯ погружать корпус прибора в воду или помещать его под струю воды!*

- Прибор не предназначен для использования лицами (включая детей) с пониженными физическими, психическими или умственными способностями или при отсутствии у них опыта или знаний, если они не находятся под контролем или не проинструктированы об использовании данного прибора лицом, ответственным за их безопасность. Дети должны находиться под присмотром для недопущения игры с прибором.
- Упаковочный материал (плёнка, пенопласт и т. д.) может быть опасен для детей. Опасность удушья! Храните его в недоступном для детей месте.
- Запрещены самостоятельно ремонтировать прибор или вносить изменения в его конструкцию. Ремонт прибора должен производиться исключительно специали-

стом авторизованного сервис-центра. Непрофессионально выполненная работа может привести к поломке прибора, травмам и повреждению имущества.

STOP *ВНИМАНИЕ! Запрещено использовать прибор при любых неисправностях.*

ОСТОРОЖНО! *Горячая поверхность!*

Технические характеристики

Модель.....	G830D
Мощность.....	2000 Вт
Напряжение.....	220–240 В-, 50/60 Гц
Защита от поражения электротоком.....	класс I
Тип управления.....	электронный
Защита от перегрева.....	есть
Материал корпуса.....	металл, пластик
Покрытие панелей.....	антипригарное
Крышка корпуса.....	закалённое стекло
Максимальная температура нагрева.....	230 °С
Автоматическое определение времени приготовления.....	есть
Автоматическое определение толщины закладываемого продукта.....	есть
Индикатор питания.....	есть
Индикатор готовности к работе.....	есть
Индикатор времени и температуры приготовления.....	есть
Индикация степени прожарки.....	есть
Поддон для жира.....	есть
Автоматические режимы.....	5
Дисплей.....	есть
Габаритные размеры (Ш × В × Г).....	355*150*345 мм
Размер рабочей поверхности.....	280*210 мм
Вес нетто.....	4,5 кг
Длина электрошнура.....	0,65 м

Комплектация

Гриль.....	1 шт.
------------	-------

Съёмный поддон для сбора масла/жира	1 шт.
Съёмные панели.....	2 шт.
Книга рецептов	1 шт.
Руководство по эксплуатации и гарантийный талон	1 шт.

Производитель имеет право вносить изменения в дизайн, комплектацию и технические характеристики изделия в ходе постоянного совершенствования своей продукции без дополнительного уведомления об этих изменениях. В технических характеристиках допускается погрешность $\pm 10\%$.

Устройство прибора (схема А1, стр. 3)

1. Рукоятка
2. Крышка корпуса
3. Кнопка блокировки / регулировки высоты крышки
4. Кнопка раскрытия на 180°
5. Кнопка снятия панели
6. Основание корпуса
7. Панель управления
8. Антипригарные панели
9. Поддон для сбора масла и жира

Панель управления (схема А2, стр. 4)

1. Кнопка программы «Стейк»
2. Индикаторы степени прожарки стейка
3. Кнопки выбора программ
4. Индикатор температуры
5. Кнопка настройки температуры
6. Кнопка температуры/времени приготовления
7. Индикатор состояния
8. Кнопка питания
9. Кнопка подтверждения настроек
10. Кнопка увеличения значения
11. Кнопка уменьшения значения

I. ПЕРЕД НАЧАЛОМ ИСПОЛЬЗОВАНИЯ

Аккуратно достаньте изделие и его комплектующие из коробки. Удалите все упаковочные материалы и рекламные наклейки.

 *Обязательно сохраните на месте предупреждающие наклейки, наклейки-указатели (при наличии) и табличку с серийным номером изделия на его корпусе! После транспортировки или хранения при низких температурах выдержите прибор при комнатной температуре не менее 2 часов перед включением.*

Полностью размотайте электрощнур. Корпус прибора протрите влажной тканью, съёмные детали промойте тёплой водой с использованием мягкого мыльного раствора. Тщательно просушите все элементы прибора перед подключением к электросети.

Установите прибор на ровную твёрдую сухую горизонтальную поверхность так, чтобы выходящий из-под крышки горячий пар не попадал на обои, декоративные покрытия, электронные приборы и другие предметы или материалы, которые могут пострадать от повышенных влажности и температуры.

Перед использованием убедитесь в том, что внешние и видимые внутренние части прибора не имеют повреждений, сколов и других дефектов.

 *Прежде чем использовать прибор, обязательно произведите цикл нагрева без продуктов, чтобы удалить техническую защитную смазку. Затем отключите прибор от электросети, дайте остыть и очистите панели согласно разделу «Уход за прибором».*

 *Поднимать прибор за ручку ЗАПРЕЩЕНО. Переносите прибор, удерживая его за корпус. ЗАПРЕЩЕНО переносить прибор во время его работы!*

II. ЭКСПЛУАТАЦИЯ ПРИБОРА

Вставьте вилку питания в соответствующую розетку. Раздастся звуковой сигнал, все индикаторы на дисплее на мгновение загорятся и погаснут, кроме кнопки . Нажмите эту кнопку еще раз, и дисплей загорится. Прибор готов к работе.

Автоотключение





Если не выполнять никаких действий в течение 5 минут, то дисплей автоматически выключится. Чтобы включить его, снова нажмите кнопку .

Автоматический режим

 *Для корректной работы гриля в данном режиме используйте продукты толщиной не менее 1 см и не более 4,5 см. Результаты приготовления могут различаться в зависимости от типа, качества и происхождения продукта.*

 *Антипригарное покрытие панелей в большинстве случаев позволяет готовить без*

использования масла. Однако при необходимости вы можете нанести панели небольшое количество растительного или сливочного масла.

1. Выберите одну из автоматических программ приготовления (стейк, сосиски, рыба, птица, овощи), нажав кнопку с соответствующим символом. Для подтверждения нажмите кнопку ОК. Прозвучит звуковой сигнал, и включится нагрев. Во время выхода на рабочую температуру индикатор выбранной программы будет гореть постоянно, на дисплее будет отображаться заданная температура, а индикатор состояния загорится красным.
2. Дождитесь окончания разогрева панелей. Когда панели нагреются до заданной температуры, прозвучат два звуковых сигнала и на дисплее индикатор состояния будет мигать оранжевым. Звуковые сигналы будут повторяться раз в 10 секунд.
3. Откройте крышку, положите продукты на нижнюю панель гриля и закройте крышку. Прижмите продукты верхней панелью, не прилагайте чрезмерных усилий. В течение нескольких секунд прибор определит толщину закладки и время приготовления, прозвучит два звуковых сигнала, начнется поминутный отсчет времени приготовления. Индикатор состояния будет гореть оранжевым. Если нужно прервать выполнение программы в любой момент, нажмите и удерживайте кнопку .
-  Если по достижении заданной температуры режим приготовления не будет запущен в течение 5 минут, прибор автоматически перейдет в режим ожидания.
4. По окончании приготовления прозвучат 3 сигнала. На дисплее будет отображаться надпись END. Индикатор состояния будет гореть зеленым. Для перехода в режим ожидания нажмите и удерживайте кнопку  в течение 3 с.
-  **Снимая продукты с панелей, не используйте металлические кухонные принадлежности – они могут повредить антипригарное покрытие.**

В автоматическом режиме можно менять температуру, а также время работы (см. раздел «Ручной режим», пп. 2 и 3).

Программа «Стейк»



Для программы «Стейк» в автоматическом режиме по умолчанию установлена степень прожарки MEDIUM. Чтобы установить другую степень прожарки, дождитесь готовности гриля к работе, положите продукт на панель и нажимайте кнопку + или – для изменения степени прожарки. На дисплее будут отображаться индикаторы RARE (слабая), MED RARE (ниже средней), MEDIUM (средняя) или WELL-DONE (сильная). В зависимости от выбранной степени прожарки время приготовления будет меняться. Выбранный индикатор будет продолжать гореть до готовности блюда.

Ручной режим

 Вы можете готовить как при закрытой, так и при открытой крышке. Чтобы использовать прибор в режиме барбекю, нажмите на кнопку раскрытия на 180°, как показано на схеме А3 (стр. 4).

В ручном режиме можно настраивать параметры времени и температуры приготовления.

1. Включите прибор, нажав кнопку .

 Температура ручного режима по умолчанию 230 °С, время работы 10 мин. Для запуска ручного режима с параметрами по умолчанию нажмите на кнопку , не меняя параметры программы.





2. Для изменения температуры приготовления нажмите на кнопку . Кнопками + или – установите нужную температуру приготовления в диапазоне от 90 до 230 °С с шагом 5 °С. Удерживайте кнопку + или – для быстрого изменения параметра.

 Ручной режим можно использовать, не устанавливая время приготовления. Если установить только температуру, гриль будет поддерживать её в течение 90 мин, после чего автоматически выключится.

3. Для изменения времени приготовления нажмите на кнопку . Кнопками + или – установите время приготовления в диапазоне от 1 до 90 мин шагом 1 мин. Удерживайте кнопку + или – для быстрого изменения параметра.

 Настройку времени приготовления можно пропустить и сразу перейти к запуску процесса нагрева, в таком случае время приготовления будет ограничено 90 минутами. Настроенные параметры можно изменить на любом этапе работы программы. При бездействии в течение нескольких секунд во время настройки выбранного параметра внесённые изменения автоматически сохраняются.

 Для достижения оптимального результата следуйте указаниям прилагаемой к прибору книги рецептов.

4. Нажмите кнопку ОК для запуска нагрева.
5. Во время выхода на рабочую температуру будут гореть индикаторы  и .
6. Дождитесь окончания разогрева панелей. Когда панели нагреются до заданной температуры, прозвучат два коротких звуковых сигнала. Индикатор состояния будет мигать оранжевым, а звуковые сигналы будут повторяться раз в 10 секунд.
7. Откройте крышку, положите продукты на нижнюю панель гриля и закройте крышку.
8. Подтвердите запуск приготовления, нажав на кнопку ОК. Запустится обратный отсчёт таймера. Если нужно прервать выполнение программы в любой момент, нажмите и удерживайте кнопку .
9. По окончании приготовления прозвучат 3 сигнала, гриль перейдет в режим ожидания. На дисплее отобразится и сразу погаснет надпись END. Индикатор состояния мигнет зеленым. Аккуратно поднимите крышку прибора (если продукт готовится с закрытой крышкой). Извлеките продукты, используя деревянные или силиконовые кухонные принадлежности.
-  Не используйте металлические кухонные принадлежности – они могут повредить антипригарное покрытие панелей.
10. Отключите прибор от сети. Очистите прибор в соответствии с рекомендациями раздела «Уход за прибором».

 Прибор рекомендуется очищать после каждой закладки через 1 минуту после использования во избежание присыхания остатков пищи, которое усложнит дальнейшую очистку.

Рекомендуемые время и температура приготовления некоторых продуктов

Программа	Время (мин)	Температура (°C)
Овощи	8	200
Сосиски	10	220
Рыба	8	210
Птица	7	230
Стейк	8	230

III. УХОД ЗА ПРИБОРОМ

Перед очисткой прибора убедитесь, что он отключён от электросети и полностью остыл. Прибор рекомендуется очищать каждый раз после готовки через 1 минуту после использования, чтобы остатки пищи не приохли к панелям, усложнив дальнейшую очистку.

 **ЗАПРЕЩАЕТСЯ** помещать корпус прибора, штепсель и шнур электропитания под струю воды или погружать их в воду.

 **ЗАПРЕЩАЕТСЯ** использовать при очистке губки с абразивным жёстким покрытием и любые химически агрессивные или другие вещества, не рекомендованные для применения с предметами, контактирующими с пищей. Используйте только мягкую сторону губки!

Порядок очистки съёмных металлических панелей см. на схеме А4, стр. 5. Выполнив очистку, протрите панели сухой мягкой тканью или бумажной салфеткой.

 Этот способ наиболее эффективен через минуту после отключения прибора от электросети, поэтому будьте аккуратны и не касайтесь прибора во избежание ожога.

Съёмные панели также можно очищать в посудомоечной машине.

Порядок снятия и установки съёмных металлических панелей см. на схеме А5, стр. 6.

 **ВНИМАНИЕ!** Включать прибор со снятыми одной или двумя панелями ЗАПРЕЩЕНО!

В процессе приготовления жир и масло стекают по специальным желобам в панелях в поддон. Поддон и панели очищайте после каждого использования с обеих сторон, промывая в теплой воде с использованием мягкого моющего средства.

Следите за чистотой нагревательных элементов. Наличие загрязнений на контактах может привести к выходу прибора из строя. Перед установкой в прибор дайте панелям полностью просохнуть при комнатной температуре.

Хранение и транспортировка

Перед хранением и повторной эксплуатацией очистите и полностью просушите все части прибора. Храните прибор в сухом вентилируемом месте вдали от нагревательных приборов и попадания прямых солнечных лучей.

При транспортировке и хранении запрещается подвергать прибор механическим воздействиям, которые могут повредить прибор и/или нарушить целостность упаковки.

Берегите упаковку прибора от попадания воды и других жидкостей.

IV. ПЕРЕД ОБРАЩЕНИЕМ В СЕРВИС-ЦЕНТР

Неисправность	Возможная причина	Способ устранения
Прибор не включается	Шнур электропитания не подсоединён к электросети	Подсоедините шнур питания прибора к электросети
	В электророзетке отсутствует напряжение	Подключите прибор к исправной электророзетке
Прибор отключается, на дисплее отображается сообщение «ЕГГ»	Неисправен датчик температуры	Обратитесь в сервис-центр
Во время работы появился посторонний запах	Прибор новый, запах исходит от защитного покрытия	Это не является неисправностью. Запах исчезнет после нескольких включений
Съёмные панели неплотно прилегают к корпусу или выпадают	Отогнулись скобы фиксации панелей	Подогните скобы для надежной фиксации панелей

 Если неисправность устранить не удалось, обратитесь в авторизованный сервисный центр.

У. ГАРАНТИЙНЫЕ ОБЯЗАТЕЛЬСТВА

0	0	0	0	0	1	1	2	3	3	3	3	3
---	---	---	---	---	---	---	---	---	---	---	---	---

На данное изделие предоставляется гарантия сроком на 12 месяцев с момента его приобретения или с даты изготовления изделия (если дату продажи определить невозможно). В течение гарантийного периода изготовитель обязуется устранить путём ремонта, замены деталей или замены всего изделия любые заводские дефекты.

Гарантия вступает в силу только в том случае, если дата покупки подтверждена печатью магазина и подписью продавца на оригинальном гарантийном талоне. Настоящая гарантия признаётся лишь в том случае, если изделие применялось в соответствии с руководством по эксплуатации, не ремонтировалось, не разбиралось и не было повреждено в результате неправильного обращения с ним, а также сохранена полная комплектность изделия. Данная гарантия не распространяется на естественный износ изделия. Настоящая гарантия не распространяется на изделия, используемые в промышленных и/или коммерческих целях.

Гарантия не распространяется на изделия с повреждениями, вызванными:

- неправильной эксплуатацией, небрежным обращением, неправильным подключением, несоблюдением прилагаемого руководства;
- механическими, тепловыми и иными повреждениями, возникшими по причине неправильной эксплуатации, небрежного отношения или несчастного случая;
- несвоевременной очистки фильтров, пылесборников и других частей и аксессуаров, требующих периодической очистки и замены;
- попаданием внутрь посторонних предметов, насекомых, грызунов и т.д.;
- повреждением электрических шнуров;
- подключением в сеть с напряжением, отличным от указанного в правилах эксплуатации на изделие, или если параметры питающей сети не соответствуют стандартным;
- неквалифицированным ремонтом и другими вмешательствами, повлёкшими изменения конструкции изделия;
- изменением или удалением серийного номера, или если серийный номер неразборчиво напечатан.

Гарантия не распространяется на узлы, механизмы и аксессуары, имеющие срок естественного износа (щётки для пылесосов, металлические чаши мультиварок и формы для выпекания с антипригарным покрытием, сетка-нож для соковыжималок, ножи, мешки-пылесборники, сменные фильтры, шампуни, жидкости и т.д.), а также на аккумуляторы и батареи питания. В соответствии с руководством по эксплуатации под действие гарантии не подпадают работы по периодическому обслуживанию изделия.

Срок службы изделия и срок действия гарантийных обязательств на него исчисляются со дня продажи или с даты изготовления изделия (в случае, если дату продажи определить невозможно).

Дату изготовления прибора можно найти в серийном номере, расположенном на идентификационной наклейке на корпусе изделия. Серийный номер состоит из 13 знаков. 6-й и 7-й знаки обозначают месяц, 8-й – год выпуска устройства.

1 – месяц производства (01 – январь, 02 – февраль... 12 – декабрь), 2 – год производства (1 – 2021 г., 2 – 2022 г.... 0 – 2030 г.), 3 – серийный номер модели.

Установленный производителем срок службы прибора составляет 3 года со дня его приобретения при условии, что эксплуатация изделия производится в соответствии с данным руководством, применимыми техническими стандартами и при соблюдении условий гарантийного обслуживания.



Упаковку, руководство пользователя, а также сам прибор необходимо утилизировать в соответствии с местной программой по переработке отходов. После окончания срока службы не выбрасывайте прибор вместе с бытовыми отходами. Передайте его в специализированный пункт для дальнейшей утилизации. Проявите заботу об окружающей среде. Отходы, образующиеся при утилизации изделий, подлежат обязательному сбору с последующей утилизацией в установленном порядке и в соответствии с действующими требованиями и нормами отраслевой нормативной документации, в том числе в соответствии с СанПиН 2.1.7.1322-03 «Гигиенические требования к размещению и обезвреживанию отходов производства и потребления».

! Пайдаланар алдында пайдалану бойынша нұсқаулықты мұқият оқып шығыңыз да, оны анықтамалық ретінде сақтап қойыңыз. Аспапты дұрыс пайдалану оның қызметінің мерзімін ұзартады.

Бұл нұсқаулықтағы қауіпсіздік шаралары мен нұсқаулар құралды қолдану кезінде туындауы мүмкін барлық жағдайларды қамтымайды. Бұл құрылғымен жұмыс кезінде қолданушы ақылға сүйеніп, абай әрі мұқият болуы тиіс.

ҚАУІПСІЗДІК ШАРАЛАРЫ

- Өндіруші қауіпсіздік техникасының талаптарын және бұйымды пайдалану ережелерін сақтамаудан туындаған зақымдар үшін жауап бермейді.
 - Бұл электр аспап пәтерлерде, қала сыртындағы үйлерде, мен өнеркәсіптік емес пайдаланудың кез келген басқа осындай жағдайларда пайдаланыла алады. Құрылғыны өнеркәсіптік немесе кез келген басқа мақсатсыз пайдалану өнімнің дұрыс жұмыс істеу шарттарын бұзады. Бұл жағдайда өндіруші ықтимал салдарлар үшін жауап бермейді.
 - Құрылғыны электр желісіне қосар алдында оның кернеуі аспаптың номиналды кернеуіне сәйкес келетінін тексеріңіз (бұйымның техникалық сипаттамалары немесе зауыттық кестесін қараңыз).
 - Аспаптың тұтынатын қуатына есептелген ұзартқыш қолданыңыз: параметрлердің сәйкессіздігі қысқа тұйықталуға немесе кабельдің жануына әкеліп соқтыруы мүмкін.
 - Аспапты тек жерлендірілетін розеткілерге ғана қосыңыз, – бұл электр қауіпсіздігінің міндетті талабы. Ұзартқышты қолдана отырып, оның жерлендірілетініне көз жеткізіңіз.
 - Жұмыс істеп тұрған аспапты қараусыз қалдырмаңыз. Аспап сыртқы таймер немесе қашықтықтан басқарудың жеке жүйесі көмегімен жұмыс жасауға арналмаған.
- СТОП** Жұмыс кезінде құралдың металл бөлшектері қызады. Құрылғы электр желісіне қосылған кезде оларға қолыңызды тигізбеңіз. Қызып тұрған құралдың ішкі беттеріне ешуақыт қол тигізбеңіз.
- Өнімдер жанып кетуі мүмкін, сондықтан құрылғыны перделер сияқты жанғыш материалдардың жанында немесе астында қолдануға болмайды.
 - Аспапты қолданған соң, сонымен қатар оны тазалаған немесе тасымалдаған кезде розеткіден өшіріңіз. Электр бауын сымынан емес, штепселінен ұстап тұрып, құрғақ қолмен шығарыңыз
 - Электр қоректендіру бауын есік қуыстарында немесе жылу көздерінің жанын-

да тартпаңыз. Электр бауының бұралмағанын және иілмегенін, үшкір заттарға, бұрыштар мен жиһазға тимегенін қадағалаңыз.

СТОП ЖАДЫҢЫЗДА БОЛСЫН: электр қоректендіру кабелі зақымдалуы кепілдік шарттарына сәйкес келмейтін ақауларға, сонымен қатар электр тоғына ұрынуға әкеліп соқтыруы мүмкін. Қоректендіру сымы зақымдалған болса, қауіпті болдырмау үшін оны өндіруші, оның қызмет көрсету агенті немесе соған ұқсас біліктілігі бар қызметкерлер аустыруы керек.

- Құрылғыны тек мақсаты бойынша пайдаланыңыз. Құрылғыны осы нұсқаулықта көрсетілгеннен басқа мақсаттарда пайдалану пайдалану ережелерін бұзады.
- Жұмыс кезінде құрылғыны жаппаңыз. Бұл құрылғының қызып кетуіне және зақымдалуына әкелуі мүмкін.
- Аспапты ашық ауада пайдалануға тыйым салынады: құрылғы корпусының ішіне су немесе бөгде заттардың түсуі оны қатты зақымдауы мүмкін.

СТОП НАЗАР АУДАРЫҢЫЗ! Аспаптың дұрыс жұмыс жасамауын және пайдалану барысында бөтен иістің туындауын болдырмау үшін панель мен корпусының арасына сұйық ингредиенттер мен тағам бөлшектерінің түсуіне жол бермеңіз.

- Аспапты тазалар алдында оның электр желісінен өшіріліп, толық суығанына көз жеткізіңіз. Аспапты тазалау бойынша нұсқауларды қатаң ұстаныңыз.

СТОП Құрылғының корпусын суға батырмаңыз немесе ағын судың астына қоймаңыз!

- Құрылғы физикалық, ақыл-ой немесе ақыл-ой қабілеттері шектеулі немесе тәжірибесі немесе білімі жоқ адамдардың (соның ішінде балалардың) пайдалануына арналмаған, егер оларға осы құрылғыны пайдалану бойынша олардың жұмысына жауапты адам қадағалау немесе нұсқау бермеген болса. Қауіпсіздік. Құрылғымен ойнауға жол бермеу үшін балаларды қадағалау керек.

Орам материалы (үлдір, пенопласт және т. б.) балалар үшін қауіпті болуы мүмкін Тұншығу қаупі! Оны балалардың қолы жетпейтін жерде сақтаңыз.

- Құрылғыны өз бетіңізше жөндеуге немесе оның дизайнына өзгертулер енгізуге тыйым салынады. Құрылғыны жөндеуді тек уәкілетті қызмет көрсету орталығы жүзеге асыруы керек. Кәсіби емес жұмыс құралдың істен шығуына, жарақатқа және мүліктің бұзылуына әкелуі мүмкін.

STOP **НАЗАР АУДАРЫҢЫЗ!** Қандай да бір ақаулық болған жағдайда құрылғыны пайдалануға тыйым салынады.

 **Мұқият! Ыстық беті!**

Техникалық сипаттама

Үлгі	G830D
Қуаты.....	2000 Вт
Кернеуі	220–240 В-, 50/60 Гц
Электр тоғымен зақымданудан қорғау.....	I дәреже
Басқару түрі	Электронды
Қызып кетуден қорғау	бар
Іс материалы	металл, пластик
Панельдер жабыны	күюге қарсы
Корпус қақпағы.....	шыңдалған шыны
Максималды қыздыру температурасы.....	230 °С
Пісіру уақытын автоматты түрде анықтау.....	бар
Салынған өнімнің қалыңдығын автоматты түрде анықтау.....	бар
Қуат көрсеткіші.....	бар
Жұмысқа дайын көрсеткіш:	бар
Пісіру уақыты мен температура индикаторы.....	бар
Қуыру дәрежесінің көрсеткіші	бар
Май науасы.....	бар
Автоматты режимдер	5
Көрсеткіш:	бар
Өлшемдері	355*150*345 мм
Жұмыс бетінің өлшемі	280*210 мм
Таза салмағы:	4,5 кг
Электр бау ұзндығы	0,65 м

Жинақ

Гриль.....	1 дана
Алынбалы май/май жинау науасы.....	1 дана

Алынбалы панельдер	2 дана
Рецепттер кітабы	1 дана
Пайдаланушы нұсқаулығы және кепілдік картасы.....	1 дана

Өндіруші өз өнімдерін үздіксіз жетілдіру барысында қосымша ескертусіз өнімнің дизайнына, қаптамасына және техникалық сипаттамаларына өзгерістер енгізуге құқылы. Техникалық сипаттамалар ±10% қателеге жол береді.

Құрылғы құрылымы (A1 сурет, 3 бет)

1. Рычаг
2. Корпус қақпағы
3. Қақпақты құлыптау/биіктікті реттеу түймесі
4. 180° ашу түймесі
5. Панельді босату түймесі
6. Корпус негізі
7. Басқару панелі
8. Жабысқақ емес панельдер
9. Май мен майды жинауға арналған науа

Басқару тақтасы (A2 сурет, 4 бет)

- 1.Стейк бағдарламасының түймесі
- 2.Стейктің дайындығы көрсеткіштері
- 3.Бағдарламаны таңдау түймелері
4. Температура/пісіру уақыты
- 5.Температураны орнату түймесі
- 6.Пісіру уақытын орнату түймесі
- 7.Күй көрсеткіші
- 8.Қуат түймесі
9. Параметрлерді растау түймесі
10. Мәнді арттыру түймесі
11. Параметрді азайту түймесі

I. АЛҒАШҚЫ ҚОСАР АЛДЫНДА

Өнімді және оның керек-жарақтарын қорықпап абылап алыңыз. Барлық орауыш материалдар мен жарнамалық жапсырмаларды алып тастаңыз..

 Өнімнің корпусындағы ескерту жапсырмаларын, индикатор жапсырмаларын (бар болса) және сериялық нөмір тақтайшасын орнында ұстаңыз!

Төмен температурада тасымалдағаннан немесе сақтағаннан кейін құрылғыны қосар алдында оны бөлме температурасында кемінде 2 сағат ұстаңыз.

Қуат сымын толығымен босатыңыз. Құрылғының корпусын дымқыл шүберекпен сүртіңіз, алынбалы бөліктерін жұмсақ сабынды ерітіндімен жылы сумен жуыңыз. Электр желісіне қоспа бұрын құрылғының барлық бөліктерін жақсылап құрғатыңыз.

Қақпақтың астынан шығатын ыстық бу жоғары ылғалдылық пен температура әсер етуі мүмкін тұсқағаздарға, сәндік жабындарға, электронды құрылғыларға және басқа заттарға немесе материалдарға түспеуі үшін құрылғыны тегіс, қатты, құрғақ көлденең бетке орнатыңыз.

Қолданар алдында құрылғының сыртқы және көрінетін ішкі бөліктерінде зақым, чиптер және басқа ақаулар жоқ екеніне көз жеткізіңіз.

 Құрылғыны қолданар алдында техникалық қорғаныс майды кетіру үшін тағамсыз қыздыру циклін іске қосуды ұмытпаңыз. Содан кейін құрылғыны электр желісінен ажыратыңыз, оны суытыңыз және «Құралды күту» бөліміне сәйкес панельдерді тазалаңыз.

 Құрылғыны тұтқасынан көтеруге ТЫЙЫМ САЛЫНАДЫ. Құрылғыны денесінен ұстап алып жүріңіз.

Құрылғыны жұмыс кезінде алып жүруге ТЫЙЫМ САЛЫНАДЫ!

II. ҚҰРАЛДЫ ПАЙДАЛАНУ

Қуат ашасын сәйкес розеткаға қосыңыз. Дыбыстық сигнал шығады, барлық көрсеткіштер Жыпылықтап тұрған  түймесін қоспағанда, дисплейдегі сандар жанады және сөнді түймесін қайтадан басыңыз, сонда дисплей жанады. Құрылғы пайдалануға дайын

Автоматты түрде өшіру

5 минут ішінде ешбір әрекет орындалмаса, дисплей автоматты түрде өшеді. Оны қосу үшін түймені қайтадан басыңыз .

Автоматты режим

 Бұл режимде грильдің дұрыс жұмыс істеуі үшін қалыңдығы кемінде 1 см және 4,5 см аспайтын өнімдерді пайдаланыңыз. Пісіру нәтижелері өнімнің түріне, сапасына және шығу тегіне байланысты әртүрлі болуы мүмкін.

 Панельдердің жабыспайтын жабыны көп жағдайда майды пайдаланбай пісіруге мүмкіндік береді. Дегенмен, қажет болса, панельдерге өсімдік майы немесе сары майдың аз

мөлшерін қолдануға болады.

1. Сәйкес таңбасы бар түймені басу арқылы автоматты пісіру бағдарламаларының бірін таңдаңыз (стейктер, шұжықтар, балық, құс еті, көкөністер). Растау үшін OK түймесін басыңыз. Дыбыстық сигнал естіледі және қыздыру қосылады. Жұмыс температурасына жеткенде таңдалған бағдарламаның индикаторы үнемі жанады, дисплейде орнатылған температура көрсетіледі, ал күй индикаторы қызыл болып жанады.
2. Панельдердің жылынуын күтіңіз. Панельдер белгіленген температураға жеткенде, екі дыбыстық сигнал естіледі және күй индикаторы қызғылт сары болып жыпылықтайды. Дыбыс сигналдары 10 секунд сайын қайталаанады.
3. Қақпақты ашыңыз, тағамды грильдің төменгі табақшасына қойып, қақпақты жабыңыз. Тағамды үстіңгі панельмен басыңыз, артық күш қолданбаңыз. Бірнеше секунд ішінде құрылғы бетбөлігінің қалыңдығын және пісіру уақытын анықтайды, екі дыбыстық сигнал естіледі және пісіру уақытын минут сайын кері санау басталады. Күй индикаторы қызғылт сарыға айналады. Бағдарламаны кез келген уақытта үзгіңіз келсе, түймесін басып тұрыңыз .

 Егер белгіленген температураға жеткеннен кейін пісіру режимі 5 минут ішінде іске қосылмаса, құрылғы автоматты түрде күту режиміне өтеді.

4. Пісіру аяқталған кезде 3 дыбыстық сигнал естіледі. Бейнебетте END көрсетіледі. Күй индикаторы жасыл болып жанады. Күту режиміне өту үшін  түймесін 3 секунд басып тұрыңыз.

 Панельдерден тағамды алу кезінде металл ыдыстарды пайдаланбаңыз, себебі олар зақымдалуы мүмкін жабыспайтын жабын.

Автоматты режимде температураны, сондай-ақ жұмыс уақытын өзгертуге болады (Қолмен режим р2 және р3 бөлімін қараңыз).

Стейк бағдарламасы



Автоматты режимдегі Стейк бағдарламасы әдепкі бойынша MEDIUM күйіне орнатылған. Дайындықтың басқа дәрежесін орнату үшін гриль жұмыс істеуге дайын болғанша күтіңіз, өнімді панельге қойып, түймені басыңыз + немесе - қуыру дәрежесін өзгерту үшін. Дисплей RARE (әлсіз), MED RARE (ортадан төмен), MEDIUM (орташа) немесе WELL-DONE (күшті) көрсетеді. Пісіру уақыты сіз таңдаған дайындық дәрежесіне байланысты өзгереді. Таңдалған индикатор тағам дайын болғанша жанып тұрады.

Қол режимі

 Қақпақты жабық немесе ашық күйде пісіруге болады. Құралды барбекю режимінде пайдалану үшін А3 диаграммасында көрсетілгендей 180° ашу түймесін басыңыз (4 бет).

Қол режимінде пісіру уақыты мен температура параметрлерін реттеуге болады.

1. Түймені басу арқылы құрылғыны қосыңыз .

 Әдепкі қолмен режим температурасы 230 °C, жұмыс уақыты 10 минут. Әдепкі параметрлермен қолмен режимді бастау үшін түймені басыңыз  бағдарлама параметрлерін өзгертеі.

2. Пісіру температурасын өзгерту үшін түймешігін басыңыз \uparrow + немесе – түймелерін 5 °C қадамдарымен 90 және 230 °C аралығындағы қажетті пісіру температурасын орнату үшін пайдаланыңыз. Параметрді жылдам өзгерту үшін + немесе – түймесін басып тұрыңыз.

 Қолмен режимді пісіру уақытын орнатусыз пайдалануға болады. Егер сіз тек температураны орнатсаңыз, гриль оны 90 минут бойы сақтайды, содан кейін ол автоматты түрде өшеді.

3. Пісіру уақытын өзгерту үшін түймешігін басыңыз $\bar{\text{C}}$. Пісіру уақытын 1 минуттық қадамдармен 1-ден 90 минутқа дейінгі диапазонға орнату үшін + немесе – түймелерін пайдаланыңыз. Параметрді жылдам өзгерту үшін + немесе – түймесін басып тұрыңыз.

 Пісіру уақытын орнатуды өткізіп жіберіп, тікелей қыздыру процесін бастауға болады, бұл жағдайда пісіру уақыты 90 минутпен шектеледі. Конфигурацияланған параметрлерді бағдарламаның кез келген кезеңінде өзгертуге болады.

Таңдалған опцияны реттеу кезінде бірнеше секунд жұмыс істемей отырсаңыз, өзгертулер автоматты түрде сақталады.

 Оңтайлы нәтижелерге қол жеткізу үшін құрылғымен бірге берілген рецепттер кітабындағы нұсқауларды орындаңыз.

4. Түймешігін басыңыз ОК жылытуды бастау үшін.

5. Жұмыс температурасына жеткенде индикаторлар жанады \uparrow . Және $\bar{\text{C}}$.

6. Панельдер қызғанша күтіңіз. Панельдер белгіленген температураға жеткенде, екі қысқа дыбыстық сигнал естіледі. Күй индикаторы қызғылт сары болып жыпылықтайды және дыбыстық сигналдар 10 секунд сайын қайталанады.

7. Қақпақты ашыңыз, тағамды грильдің түбіне қойып, қақпақты жабыңыз.

8. ОК түймесін басу арқылы пісірудің басталуын растаңыз. Таймерді кері санау басталады. Бағдарламаны кез келген уақытта узу қажет болса, түймені басып тұрыңыз $\bar{\text{C}}$.

9. Пісіру аяқталғаннан кейін 3 дыбыстық сигнал естіледі және гриль күту режиміне өтеді. Дисплейде **END** көрсетіледі және бірден сөнеді. Күй индикаторы жасыл түспен жыпылықтайды. Құрылғының қақпағын абайлап көтеріңіз (егер өнім қақпағы жабық күйде дайындалса). Тағамды ағаш немесе силикон ыдыстарды пайдаланып алыңыз.

 **STOP** Металл ыдыстарды пайдаланбаңыз - олар панельдердің жабыспайтын жабынына зақым келтіруі мүмкін.

10. Құрылғыны желіден ажыратыңыз. Құрылғыны «Құрылғы күтімі» бөліміндегі ұсыныстарға сәйкес тазалаңыз.

 Тағам қалдықтарын келтірмеу үшін құрылғыны әр толтырудан кейін 1 минуттан кейін тазалау ұсынылады, бұл әрі қарай тазалауды қиындатады.

Бағдарлама	Уақыт (мин)	Температура (°C)
Көкөністер	8	200

Бағдарлама	Уақыт (мин)	Температура (°C)
Шұжықтар	10	220
Балық	8	210
Құс	7	230
Стейк	8	230

Кейбір тағамдар үшін ұсынылатын пісіру уақыттары мен температуралары

III. АСПАПТЫ КҮТУ

Аспапты тазалар алдында оның электр желісінен өшіріліп, толық суығанына көз жеткізіңіз. Тағам қалдықтары панельдерге жабысып қалмауы үшін, әрі қарай тазалауды қиындатып, құрылғыны пісіргеннен кейін әр уақытта, пайдаланғаннан кейін 1 минут өткен соң тазалау ұсынылады.

Құрылғының корпусын, ашаны және қуат сымын ағынды судың астына қоюға немесе суға батыруға **БОЛМАЙДЫ**.

Қатты абразивті губкаларды немесе кез келген химиялық агрессивті немесе тазалау кезінде тағамға тиетін заттарды пайдалану ұсынылмайтын басқа заттарды **ҚОЛДАНБАҢЫЗ**. Губканың жұмсақ жағын ғана қолданыңыз.

Алынбалы металл панельдерді тазалау әдісін А4 диаграммасының 5-бетінен қараңыз. Тазалаудан кейін панельдерді құрғақ жұмсақ шүберекпен немесе қағаз сүлгімен сүртіңіз.

 **STOP** Бұл әдіс құралды электр желісінен ажыратқаннан кейін бір минуттан кейін тиімдірек болады, сондықтан күйіп қалмас үшін құрылғыны ұстамаңыз. Алынбалы панельдерді ыдыс жуғышта да тазалауға болады.

Алынбалы металл панельдерді алу және орнату үшін А5 сурет 6 бет қараңыз.

 **НАЗАР АУДАРЫҢЫЗ!** Құрылғыны бір немесе екі панелін алып тастап қосуға **ТҮЙІМ САЛЫНАДЫ!**

Пісіру процесінде май мен май табаға панельдердегі арнайы шұңқырлар арқылы ағып кетеді. Тамшы науасы мен панельдерді әр қолданғаннан кейін жұмсақ жуғыш затпен жылы сумен шайып, екі жағынан тазалаңыз.

Қыздыру элементтерін таза ұстаңыз. Контактілердегі кірдің болуы құрылғының істен шығуына әкелуі мүмкін. Панельдерді құрылғыға орнатпас бұрын бөлме температурасында толық кептіріңіз.

Сақтау және тасымалдау

Сақтау және қайта пайдаланудың алдында құралдың барлық бөліктерін тазалап, түгел құрға-

тыңыз. Құрылғыны жылытқыштар мен тікелей күн сәулесінен алыс, құрғақ, желдетілетін жерде сақтаңыз.

Тасымалдау және сақтау кезінде құрылғыны зақымдауы және/немесе қаптаманың тұтастығын бұзуы мүмкін механикалық әсерлерге ұшыратуға тыйым салынады.

Құрылғының қаптамасын судан және басқа сұйықтықтардан алыс ұстаңыз.

Ақау	Ықтимал себеп	Жою тәсілі
Құрылғы қосылмайды	Қуат сымы желіге қосылмаған	Құралдың қуат сымын қосыңыз электр желілері
	Электр розеткасында кернеу жоқ	Құралды жұмыс істеп тұрған электр розеткасына қосыңыз
Құрылғы өшеді, дисплейде «ЖЖЖ» хабары көрсетіледі.	Температура сенсорының ақауы	Қызмет көрсету орталығына хабарласыңыз
Операция кезінде бөгде иіс пайда болды	Құрылғы жаңа, иіс қорғаныс жабынынан шығады	Бұл ақаулық емес. Бірнеше қолданғаннан кейін иіс жоғалады
Алынбалы панельдер бос немесе құлап қалады	Бүктелген панельді бекіту кронштейндері	Панельдерді бекіту үшін жақшаларды бүгіңіз

i Мәселе шешілме, уәкілетті қызмет көрсету орталығына хабарласыңыз.

V. КЕПІЛДІК МІНДЕТТЕМЕЛЕР

Кепілдік талоны қолдану нұсқаулығының соңында орналасқан!

Осы бұйымға сатып алынған сәттен 12 ай мерзіміне кепілдік беріледі. Өндіруші кепілдік кезеңі ішінде жөндеу, бөлшектерді ауыстыру немесе бүкіл бұйымды ауыстыру жолымен кез келген зауыттық ақауларды жоюға міндеттенеді. Кепілдік тек сатып алу күні түпнұсқалық кепілдік талонында дүкен мөрмен және сатушы қолымен расталған жағдайда ғана күшіне енеді. Осы кепілдік тек бұйым пайдалану бойынша нұсқаулыққа сәйкес қолданылған, жөнделмеген, бұзылмаған және онымен дұрыс жұмыс істеу нәтижесінде зақымданбаған, сонымен қатар бұйымның толық жинағы сақталған жағдайда танылады. Осы кепілдік бұйымның табиғи тозуына және шығын материалдарына таралмайды (сүзгілер және т. б.). Бұйымның қызмет мерзімі

мен кепілдік міндеттемелердің жарамдылық мерзімі өндірілген кезден бастап немесе бұйым жасалған кезден бастап есептеледі (егер сатылған күні анықтау мүмкін болмаса). Аспаптың өндірілген кезі бұйым корпусындағы сәйкестендіру жапсырмасында орналасқан сериялық нөмірден табуға болады. Сериялық нөмір 13 белгіден тұрады. 6-ші және 7-шы белгілер айды, 8-ші – құрылғы шыққан жылды білдіреді.

0	0	0	0	0	1	1	2	3	3	3	3
---	---	---	---	---	---	---	---	---	---	---	---

1 – өндірілген айы (01 – қаңтар, 02 – ақпан ... 12 – желтоқсан)

2 – өндірілген жылы (1 – 2021 ж., 2 – 2022 ж. ... 0 – 2030 ж.)

3 – үлгінің сериялық нөмірі

Өндірушінің белгілеген құралдың қызмет ету мерзімі бұйымды пайдалану қолданылатын техникалық стандарттар және осы нұсқаулыққа сәйкес жүзеге асырылу шарттарында сатып алынған күннен бастап 3 жылды құрайды.

КЕПІЛДІК ҚЫЗМЕТ КӨРСЕТУДІҢ ШАРТТАРЫ

Осы бағдарлама тауар сатылған күннен 12 ай ішінде кепілдік міндеттемелерді қамтиды немесе өндірілген кезден есептеледі (егер сату күні анықтау мүмкін болмаса). Аспаптың өндірілген кезі бұйым корпусындағы сәйкестендіру жапсырмасында орналасқан сериялық нөмірден табуға болады. Сериялық нөмір 13 белгіден тұрады. 6-ші және 7-шы белгілер айды, 8-ші – құрылғы шыққан жылды білдіреді. Тек клиент кепілдік қызмет көрсету шарттарын ұстанғанда ғана мерзімдер қолданылады. Осы кепілдік өнеркәсіптік және/немесе коммерциялық мақсатта пайдаланылатын бұйымдарға таралмайды. Сату кезінде сатушы кепілдік талонын дұрыс толтыруын, аппараттың сериялық нөмірін, сату мерзімін көрсетуін, мөр басуын, сонымен қатар қол қоюын қадағалаңыз. Өнімді, жиынтықтылығын, техникалық жағдайын тексеріңіз, кепілдік шарттарымен танысып, қол қойыңыз.

Кепілдік талонында көрсетілген деректерге өзгеріс енгізуге, өшіруге немесе қайтадан жазуға болмайды. Кепілдік келесіден туындаған зақымдары бар бұйымдарға таралмайды:

- дұрыс пайдаланбау, ұқыпсыз қолдану, дұрыс қоспау, ілеспе нұсқаулықты ұстанбау;
- дұрыс пайдаланбау, ұқыпсыз қолдану немесе жазатайым оқиға себебінен туындаған механикалық, жылулық және басқа зақымдардан;
- тазалап және ауыстырып тұруды талап ететін сүзгілерді, шаң жинағыштарды және басқа бөліктер мен аксессуарларды уақытында тазаламаудан;
- ішіне бөгде зат, сұйықтық, жәндіктер, кеміргіштер және т.б. түсуінен;
- электр бауы зақымдануынан;
- осы бұйымды пайдалану ережелерінде көрсетілгенін басқа кернеумен немесе қоректендіретін желінің стандартты параметрлеріне сәйкес келмейтін желіге қосудан;
- бұйым құрылымы өзгерістерін туындатқан біліссіз жөндеуден және басқа араласудан;

- тойтарылмас күш әсерінен (өрт, тасқын, найзағай және басқа);
- бұйымның ыстыққа төзімді емес бөліктеріне жоғары сыртқы температураның әсерінен;
- сериялық нөмірі өзгертілген, жойылған немесе анық басылмаған.

Кепілдік нақты тозу мерзімі бар тораптар, механизмдер мен аксессуарларға (шаң сорғыш щеткалары, мультипісіргіштердің металл табақтары мен күйікке қарсы жабындылары бар пісіруге арналған қалыптар, шырын сыққыштардың торпышақтары, пышақтар, қаптаршаң жинағыштар, ауыстырылатын сүзгілер, сусабындар, сұйықтықтар және т.б.), сонымен қатар аккумуляторлық қоректену көздеріне және қоректену батареяларына таралмайды. Пайдалану бойынша нұсқаулыққа сәйкес кепілдіктің әрекетіне аспапқа кезеңді қызмет көрсету бойынша жұмыстар жатпайды.

Сіздің аймақта сервистік орталықтардың бары туралы ақпаратты сондайақ www.redbt.com сайтынан нақтылауға болады. Қазақстан Республикасында пайдаланушы қолдау қызметі: тел. +7 777 747 40 44 (Қазақстан Республика бойынша телефон соғу тегін).

УСЛОВИЯ ГАРАНТИЙНОГО ОБСЛУЖИВАНИЯ

При продаже проследите, чтобы продавец правильно заполнил гарантийный талон, указал серийный номер изделия, дату продажи, поставил свою подпись и печать.

Проверьте комплектность и техническое состояние изделия, ознакомьтесь с условиями гарантии и поставьте свою подпись. Не допускается вносить изменения, стирать или переписывать данные, указанные в гарантийном талоне.

Информацию о наличии сервисных центров в вашем регионе можно уточнить на сайте www.redbt.com. Служба поддержки пользователей в России: тел. 8 (800) 511-86-19 (звонок по России бесплатный).

Адрес организации, уполномоченной на принятие претензий от покупателей и производящей ремонт и техническое обслуживание изделия (ООО «РЭД»): 127247, г. Москва, Дмитровское ш., д. 100, стр. 2, этаж 7, пом. 47386.

Если вы недовольны качеством сервисного обслуживания (установленные требованиями Закона о защите прав потребителей сроки на устранение неисправностей по гарантии превышены, отсутствуют запасные части, некачественно выполнен ремонт и т. д.), обращайтесь в головной сервис-центр по телефону 8 (800) 511-86-19 или заполните форму на официальном сайте www.redbt.com. Благодаря обратной связи мы исправим возникающие недочёты, чтобы сервис был качественным, своевременным и удобным. Спасибо за вашу помощь.



Орам, пайдаланушы нұсқаулығы, сондай-ақ құралдың өзін қалдықтарды қайта өңдеу бойынша жергілікті бағдарламаға сәйкес утилизациялау керек. Мұндай бұйымдарды қарапайым тұрмыстық қоқыспен бірге лақтырмаңыз.

Заполняется фирмой-продавцом / Сатушы фирма толтырады

Дата продажи / Сатылған күні

Серийный номер / Сериялық нөмір

Фирма продавец / Сатушы фирма

Подпись продавца / Сатушының қолы

Печать фирмы-продавца / Сатушы фирманың мөрі

Изделие надлежащего качества, укомплектовано, технически исправно, претензий не имею. С условиями гарантии ознакомлен.
Бұйымның сапасы жарамды, жинақталған, техникалық жөн, шағымым жоқ. Кепілдік шарттарымен таныстым.

Подпись покупателя / Сатып алушының қолы

www.redbt.com

Made in China

G830D-RED-UM-1