

RED

SOLUTION

Гриль SteakPRO G807D
Руководство по эксплуатации
Гарантийный талон



Если вы недовольны качеством сервисных услуг, обращайтесь в головной сервисный центр по адресу, указанному в условиях гарантийного обслуживания

RUS	7
KAZ	18

СОДЕРЖАНИЕ

МЕРЫ БЕЗОПАСНОСТИ.....	7
Технические характеристики	9
Комплектация	10
Устройство прибора.....	10
I. ПЕРЕД НАЧАЛОМ ИСПОЛЬЗОВАНИЯ.....	10
II. ЭКСПЛУАТАЦИЯ ПРИБОРА.....	11
III. УХОД ЗА ПРИБОРОМ	14
Хранение и транспортировка	14
IV. ПЕРЕД ОБРАЩЕНИЕМ В СЕРВИС-ЦЕНТР	15
V. ГАРАНТИЙНЫЕ ОБЯЗАТЕЛЬСТВА	16
Гарантийный талон.....	29

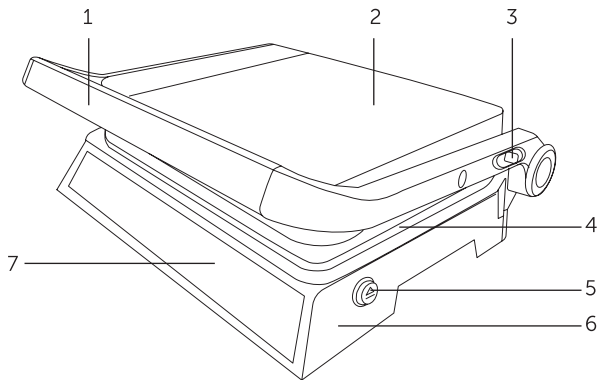

A1

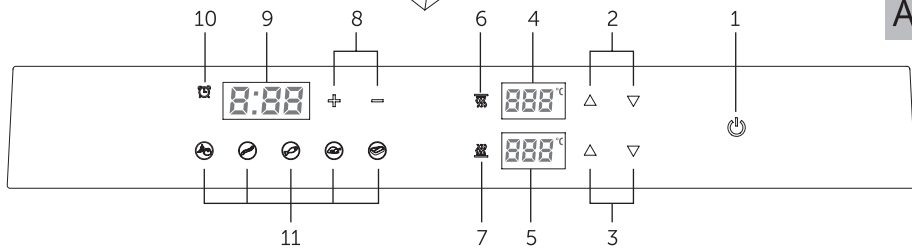

A2

A3

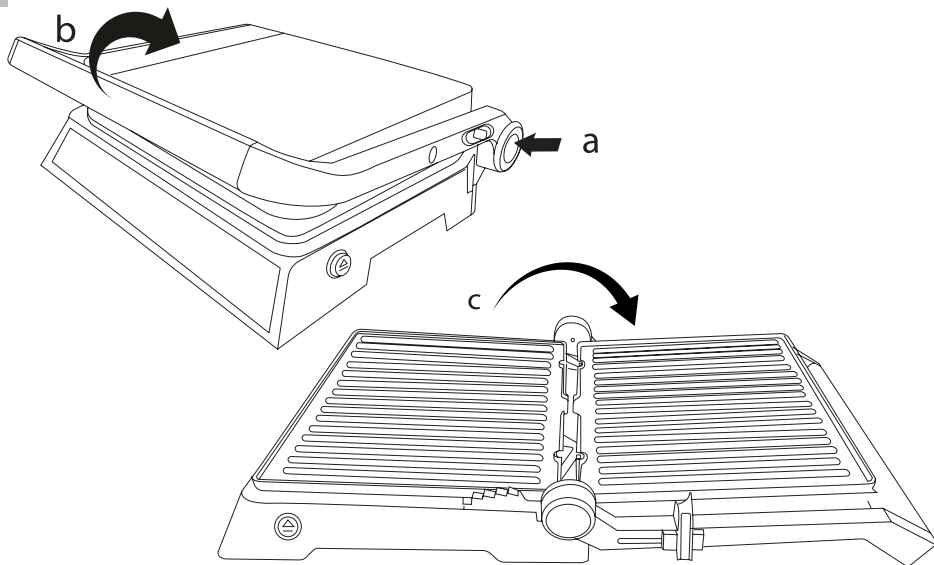

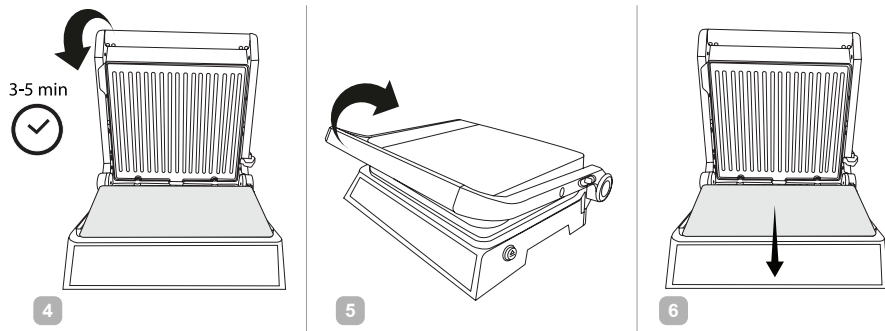
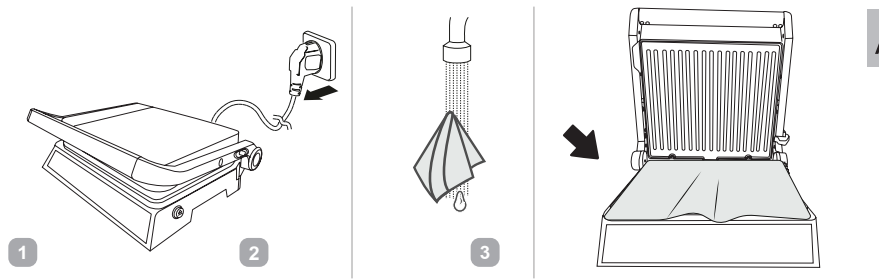

A5

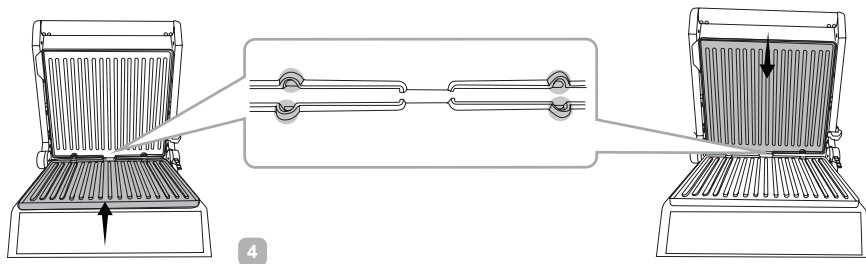
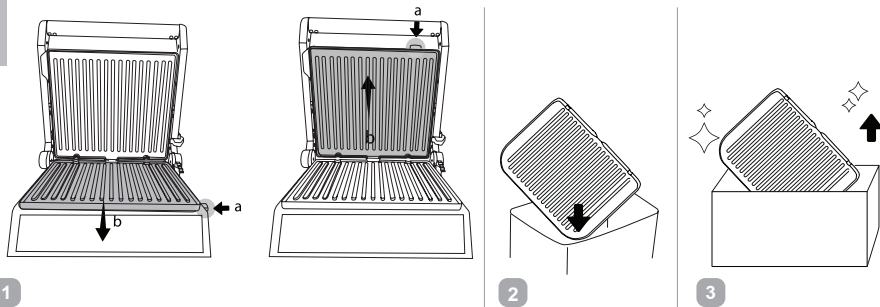

УВАЖАЕМЫЙ ПОКУПАТЕЛЬ!

Благодарим вас за то, что отдали предпочтение бытовой технике Red solution.

Red solution – это качество, надежность и неизменно внимательное отношение к потребностям клиентов. Надеемся, что вам понравится продукция компании и вы также будете выбирать наши изделия в будущем.

Гриль RED SteakPRO G807D – это современный многофункциональный прибор для приготовления пищи в домашних условиях.

Хотите узнать больше? Посетите наш сайт www.redsolution.com/ru.

Здесь вы найдете актуальную информацию о предлагаемой технике Red solution и ожидаемых новинках, сможете получить консультацию онлайн, а также заказать продукцию Red solution и оригинальные аксессуары к ней в нашем интернет-магазине.

**Служба поддержки пользователей Red solution в России:
8-800-511-86-19 (звонок по России бесплатный).**



Прежде чем использовать данное изделие, внимательно прочтите руководство по эксплуатации и сохраните его для справки. Правильное использование прибора значительно продлит срок его службы.

Меры безопасности и инструкции, содержащиеся в данном руководстве, не охватывают все возможные ситуации, которые могут возникнуть в процессе эксплуатации прибора. При работе с устройством пользователь должен руководствоваться здравым смыслом, быть осторожным и внимательным.

МЕРЫ БЕЗОПАСНОСТИ

- Производитель не несёт ответственности за повреждения, вызванные несоблюдением требований по технике безопасности и правил эксплуатации изделия.
- Данный электроприбор может применяться в квартирах, загородных домах или в других подобных условиях непроизмышленной эксплуатации. Промышленное или любое другое нецелевое использование устройства будет считаться нарушением условия надлежащей эксплуатации изделия. В этом случае производитель не несёт ответственности за возможные последствия.
- Перед подключением устройства к электросети проверьте, совпадает ли её напряжение с номинальным напряжением питания прибора (см. технические характеристики или заводскую табличку изделия).

- Используйте удлинитель, рассчитанный на потребляемую мощность прибора: несоответствие параметров может привести к короткому замыканию или возгоранию кабеля.
- Подключайте прибор только к розеткам, имеющим заземление, – это обязательное требование защиты от поражения электрическим током. Используя удлинитель, убедитесь, что он также имеет заземление.
- Не оставляйте работающий прибор без присмотра. Прибор не предназначен для работы с помощью внешнего таймера или отдельной системы удаленного управления.

STOP

Во время работы металлические части прибора нагреваются. Не дотрагивайтесь до них руками, когда устройство подключено к электросети. Никогда не дотрагивайтесь до внутренних поверхностей нагретого прибора.

- Продукты могут гореть, поэтому прибор не следует использовать вблизи или под легковоспламеняющимися материалами, например занавесками.
- Выключайте прибор из розетки после использования, а также во время его очистки или перемещения. Извлекайте электрошнур сухими руками, удерживая его за штепсель, а не за провод.
- Не протягивайте шнур электропитания в дверных проёмах или вблизи источников тепла. Следите за тем, чтобы электрошнур не перекручивался и не перегибался, не соприка-

сался с острыми предметами, углами и кромками мебели.



***ПОМНИТЕ:** Случайно повредив кабель электропитания, можно вызвать неполадки, которые не соответствуют условиям гарантии, а также получить удар током. При повреждении шнура питания его замену, во избежание опасности, должен производить изготовитель, сервисная служба или аналогичный квалифицированный персонал.*

- Используйте прибор только по назначению. Использование прибора в целях, отличающихся от указанных в данном руководстве, нарушает правила эксплуатации.
- Не накрывайте прибор во время работы. Это может привести к перегреву и поломке прибора.
- Запрещена эксплуатация прибора на открытом воздухе: попадание влаги или посторонних предметов внутрь корпуса устройства может серьёзно повредить его.



***ВНИМАНИЕ!** Во избежание некорректной работы прибора и возникновения постороннего запаха при эксплуатации не допускайте попадания жидких ингредиентов и частиц пищи между панелями и корпусом.*

Перед очисткой прибора убедитесь, что он отключён от электросети и полностью остыл. Строго следуйте инструкциям по очистке прибора.

STOP ЗАПРЕЩАЕТСЯ погружать корпус прибора в воду или помещать его под струю воды!



ОСТОРОЖНО! Горячая поверхность!

- Детям в возрасте 8 лет и старше, а также лицам с ограниченными физическими, сенсорными или умственными способностями или с недостатком опыта или знаний, можно пользоваться прибором только под присмотром и/или в том случае, если они были проинструктированы относительно безопасного использования прибора и осознают опасности, связанные с его использованием. Дети не должны играть с прибором. Держите прибор и его сетевой шнур в месте, недоступном для детей младше 8 лет. Очистка и обслуживание устройства не должны производиться детьми без присмотра взрослых.
- Упаковочный материал (плёнка, пенопласт и т. д.) может быть опасен для детей. Опасность удушья! Храните его в недоступном для детей месте.
- Запрещены самостоятельно ремонтировать прибор или вносить изменения в его конструкцию. Ремонт прибора должен производиться исключительно специалистом авторизованного сервис-центра. Непрофессионально выполненная работа может привести к поломке прибора, травмам и повреждению имущества.

STOP **ВНИМАНИЕ!** Запрещено использовать прибор при любых неисправностях.

Технические характеристики

Модель.....	G807D
Мощность.....	1950 Вт
Напряжение.....	220–240 В~, 50/60 Гц
Защита от поражения электротоком	класс I
Защита от перегрева	есть
Материал корпуса	металл, пластик
Панель управления	сенсорная, светодиодная
Покрытие панелей	антипригарное
Индикация готовности к работе	есть
Автоматическое отключение.....	по окончании приготовления
Автоматические программы	5
Ручной режим.....	есть
Регулировка температуры.....	90–230 °С шаг 5°С
Регулировка времени приготовления..	1–60 мин, с шагом 1 мин
Габаритные размеры	360*150*315 мм
Размер рабочей поверхности	290*212 мм
Вес нетто.....	4,4 кг
Длина электрошнура.....	0,8 м

Комплектация

Гриль.....	1 шт.
Съёмный поддон для сбора масла/жира.....	1 шт.
Съёмные панели.....	2 шт.
Книга рецептов.....	1 шт.
Руководство по эксплуатации и гарантийный талон.....	1 шт.

1. Кнопка питания
2. Кнопки регулировки температуры верхней панели
3. Кнопки регулировки температуры нижней панели
4. Заданная температура верхней панели
5. Заданная температура нижней панели
6. Индикатор нагрева верхней панели
7. Индикатор нагрева нижней панели
8. Кнопки настройки таймера
9. Оставшееся время по таймеру
10. Индикатор таймера
11. Кнопки выбора автоматических программ

 *Производитель имеет право вносить изменения в дизайн, комплектацию и технические характеристики изделия в ходе постоянного совершенствования своей продукции без дополнительного уведомления об этих изменениях. В технических характеристиках допускается погрешность $\pm 10\%$.*

Устройство прибора (схема A1, стр. 3)

1. Рукоятка
2. Крышка корпуса
3. Кнопка раскрытия на 180°
4. Рабочая панель
5. Кнопка снятия панели
6. Основание корпуса
7. Панель управления

Панель управления (схема A2, стр. 3)

I. ПЕРЕД НАЧАЛОМ ИСПОЛЬЗОВАНИЯ

Аккуратно достаньте изделие и его комплектующие из коробки. Удалите все упаковочные материалы и рекламные наклейки.

 *Обязательно сохраните на месте предупреждающие наклейки, наклейки-указатели (при наличии) и табличку с серийным номером изделия на его корпусе!*

 *После транспортировки или хранения при низких температурах выдержите прибор при комнатной температуре не менее 2 часов перед включением.*

Полностью размотайте электрошнур. Корпус прибора протрите

влажной тканью, съёмные детали промойте тёплой водой с использованием мягкого мыльного раствора. Тщательно просушите все элементы прибора перед подключением к электросети.

Установите прибор на ровную твёрдую сухую горизонтальную поверхность так, чтобы выходящий из-под крышки горячий пар не попадал на обои, декоративные покрытия, электронные приборы и другие предметы или материалы, которые могут пострадать от повышенных влажности и температуры.

Перед использованием убедитесь в том, что внешние и видимые внутренние части прибора не имеют повреждений, сколов и других дефектов.

 *Прежде чем использовать прибор, обязательно произведите цикл нагрева без продуктов, чтобы удалить техническую защитную смазку. Затем отключите прибор от электросети, дайте остыть и очистите панели согласно разделу «Уход за прибором».*

 *Поднимать прибор за ручку ЗАПРЕЩЕНО. Переносите прибор, удерживая его за корпус.*

 *ЗАПРЕЩЕНО переносить прибор во время его работы!*

II. ЭКСПЛУАТАЦИЯ ПРИБОРА

Вставьте вилку питания в соответствующую розетку. Раздастся звуковой сигнал, все индикаторы на дисплее на мгновение загорятся и погаснут. Останется гореть только кнопка питания. Нажмите эту кнопку еще раз, и дисплей загорится. Прибор готов к работе.

Автоотключение

Если не выполнять никаких действий в течение 5 минут, то дисплей автоматически выключится. Чтобы включить его, снова нажмите кнопку питания.

Автоматический режим

 *Для корректной работы гриля в данном режиме используйте продукты толщиной не менее 1 см и не более 4,5 см. Результаты приготовления могут различаться в зависимости от типа, качества и происхождения продукта.*

 *Антипригарное покрытие панелей в большинстве случаев позволяет готовить без использования масла. Однако при необходимости вы можете нанести панели небольшое количество растительного или сливочного масла.*

1. Выберите одну из автоматических программ приготовления (овощи, сосиски, рыба, птица, мясо), нажав и удерживая кнопку с

соответствующим символом до тех пор, пока не прозвучит звуковой сигнал. Выбранная программа загорится зелёным цветом, включится нагрев, на дисплее отобразится время работы, индикатор  загорится зелёным. Во время выхода на рабочую температуру нагреватели будут включаться и выключаться, а индикаторы нагрева, соответственно, мигать или гореть постоянно. Стандартные настройки времени и температуры для каждой из автоматических программ приведены в таблице ниже:

Программа	Время (мин)	Температура (°C)
Овощи	8	200
Сосиски	10	220
Рыба	8	210
Птица	7	230
Мясо	8	230

2. Дождитесь окончания разогрева панелей. Когда панели нагреются до заданной температуры, периодически будут звучать три коротких звуковых сигнала.

3. Откройте крышку, положите продукты на нижнюю панель гриля и закройте крышку.

4. Подтвердите запуск приготовления, нажав на кнопку  Запустится обратный отсчёт таймера программы. Во время приготовления на дисплее будут отображаться обратный отсчёт времени и заданная температура. Если нужно прервать выполнение программы в любой момент, нажмите и удерживайте кнопку питания.

 Если по достижении заданной температуры режим приготовления не будет запущен в течение 2 минут, прибор автоматически перейдёт в режим ожидания.

5. По окончании приготовления раздастся 5 звуковых сигналов и гриль перейдёт в режим ожидания. Для выключения нажмите кнопку питания.

 Снимая продукты с панелей, не используйте металлические кухонные принадлежности – они могут повредить антипригарное покрытие.

Ручной режим

 Вы можете готовить как при закрытой, так и при от-

крытой крышке. Чтобы использовать прибор в режиме барбекю, нажмите на ограничитель и раскройте крышку прибора на 180°, как показано на схеме А3 (стр. 4).

В ручном режиме можно настраивать все параметры, отображаемые на дисплее.

1. Установите температуру приготовления. Чтобы настроить температуру верхней и нижней панели, нажмите ▲ или ▼ для входа в режим изменения температуры, значение температуры на дисплее будет мигать. Диапазон настройки: от 90 до 230 °С, шаг 5 °С. Затем, нажимая кнопки ▲ или ▼, измените температуру. Удерживайте кнопку ▲ или ▼ для быстрого изменения параметра. После установки температуры включится нагрев панелей.

2. Установите время приготовления. Нажмите + или - для входа в режим изменения времени приготовления. Время на дисплее будет мигать, индикатор ⏲ будет гореть белым цветом. Затем, нажимая кнопки + или -, измените время приготовления. Удерживайте кнопку + или - для быстрого изменения параметра. Диапазон настройки: от 0 до 4 часов, шаг 1 минута. После автосохранения на дисплее будет отображаться заданное время. Индикатор ⏲ загорится зелёным.

3. Во время выхода на рабочую температуру нагревателя будут включаться и выключаться, а индикаторы нагрева, соответственно, мигать или гореть постоянно.

4. Дождитесь окончания разогрева панелей. Когда панели нагреются до заданной температуры, периодически будут звучать три коротких звуковых сигнала.

5. Откройте крышку, положите продукты на нижнюю панель гриля и закройте крышку.

6. Подтвердите запуск приготовления, нажав на кнопку ⏻. Запустится обратный отсчёт таймера. Во время приготовления на дисплее будут отображаться обратный отсчёт времени и заданная температура. Если нужно прервать выполнение программы в любой момент, нажмите и удерживайте кнопку питания.

i Если после достижения прибором заданной температуры, режим приготовления не будет запущен в течение 2 минут, прибор автоматически перейдёт в режим ожидания.

7. По окончании приготовления раздастся 5 звуковых сигналов, гриль перейдёт в режим ожидания.

В ручной режим можно перейти и из автоматического, изменив время и температуру, пока выполняется программа.

Ручной режим можно использовать, не устанавливая время приготовления. Установив только температуру, гриль будет её поддерживать в течение 2 часов, после чего автоматически выключится.

III. УХОД ЗА ПРИБОРОМ

Перед очисткой прибора убедитесь, что он отключён от электросети и полностью остыл. Прибор рекомендуется очищать каждый раз после готовки через 1 минуту после использования, чтобы остатки пищи не присохли к панелям, усложнив дальнейшую очистку.

STOP ЗАПРЕЩАЕТСЯ помещать корпус прибора, штепсель и шнур электропитания под струю воды или погружать их в воду.

STOP ЗАПРЕЩАЕТСЯ использовать при очистке зубки с абразивным жестким покрытием и любые химически агрессивные или другие вещества, не рекомендованные для применения с предметами, контактирующими с пищей. Используйте только мягкую сторону зубки!

Порядок очистки съёмных металлических панелей см. на схеме А4, стр. 5. Выполнив очистку, протрите панели сухой мягкой тканью или бумажной салфеткой.

! Этот способ наиболее эффективен через минуту после отключения прибора от электросети, поэтому будьте аккуратны и не касайтесь прибора во избежание ожога.

! Съёмные панели также можно очищать в посудомоечной машине.

Порядок снятия и установки съёмных металлических панелей см. на схеме А5, стр. 6.

! **ВНИМАНИЕ!** Включать прибор со снятыми одной или двумя панелями ЗАПРЕЩЕНО!

В процессе приготовления жир и масло стекают по специальным желобам в панелях в поддон. Поддон и панели очищайте после каждого использования с обеих сторон, промывая в тёплой воде с использованием мягкого моющего средства.

Следите за чистотой нагревательных элементов. Наличие загрязнений на контактах может привести к выходу прибора из строя. Перед установкой в прибор дайте панелям полностью просохнуть при комнатной температуре.

Хранение и транспортировка

Перед хранением и повторной эксплуатацией очистите и полностью просушите все части прибора. Храните прибор в сухом вентилируемом месте вдали от нагревательных приборов и попадания прямых солнечных лучей.

При транспортировке и хранении запрещается подвергать прибор механическим воздействиям, которые могут привести к повреждению прибора и/или нарушению целостности паковки. Необходимо беречь упаковку прибора от попадания воды и других жидкостей.

IV. ПЕРЕД ОБРАЩЕНИЕМ В СЕРВИС-ЦЕНТР

Неисправность	Возможная причина	Способ устранения
Прибор не включается	Шнур электропитания не подсоединён к электросети	Подсоедините шнур питания прибора к электросети
	В электророзетке отсутствует напряжение	Подключите прибор к исправной электророзетке
Прибор отключается, на дисплее отображается сообщение ЕНН	Сработала защита от перегрева	Отключите прибор от электросети, откройте крышку и дайте ему остыть в течение 10–15 минут, включите прибор в электросеть снова

Неисправность	Возможная причина	Способ устранения
Прибор отключается, на дисплее отображается сообщение Е00	Разрыв цепи	Обратитесь в сервис-центр
Прибор отключается, на дисплее отображается сообщение ЕLL	Короткое замыкание	Обратитесь в сервис-центр
Во время работы появился посторонний запах	Прибор новый, запах исходит от защитного покрытия	Это не является неисправностью. Запах исчезнет после нескольких включений
Съёмные панели неплотно прилегают к корпусу или выпадают	Отгнулись скобы фиксации панелей	Подогните скобы для надежной фиксации панелей

 Если неисправность устранить не удалось, обратитесь в авторизованный сервисный центр.

V. ГАРАНТИЙНЫЕ ОБЯЗАТЕЛЬСТВА

На данное изделие предоставляется гарантия сроком на 12 месяцев с момента его приобретения или с даты изготовления изделия (если дату продажи определить невозможно). В течение гарантийного периода изготовитель обязуется устранить путем ремонта, замены деталей или замены всего изделия любые заводские дефекты.

Гарантия вступает в силу только в том случае, если дата покупки подтверждена печатью магазина и подписью продавца на оригинальном гарантийном талоне. Настоящая гарантия признается лишь в том случае, если изделие применялось в соответствии с руководством по эксплуатации, не ремонтировалось, не разбиралось и не было повреждено в результате неправильного обращения с ним, а также сохранена полная комплектность изделия. Данная гарантия не распространяется на естественный износ изделия. Настоящая гарантия не распространяется на изделия, используемые в промышленных и/или коммерческих целях.

Гарантия не распространяется на изделия с повреждениями, вызванными:

- неправильной эксплуатацией, небрежным обращением, неправильным подключением, несоблюдением прилагаемого руководства;
- механическими, тепловыми и иными повреждениями, возникшими по причине неправильной эксплуатации, небрежного

отношения или несчастного случая;

- несвоевременной очисткой фильтров, пылесборников и других частей и аксессуаров, требующих периодической очистки и замены;
- попаданием внутрь посторонних предметов, жидкостей, насекомых, грызунов и т. д.;
- повреждением электрических шнуров;
- подключением в сеть с напряжением, отличным от указанного в правилах эксплуатации на изделие, или если параметры питающей сети не соответствуют стандартным;
- неквалифицированным ремонтом и другими вмешательствами, повлекшими изменения конструкции изделия;
- изменением или удалением серийного номера, или если серийный номер неразборчиво напечатан.

Гарантия не распространяется на узлы, механизмы и аксессуары, имеющие срок естественного износа (щетки для пылесосов, металлические чаши мультиварок и формы для выпекания с антипригарным покрытием, сетка-нож для соковыжималок, ножи, мешки-пылесборники, сменные фильтры, шампуни, жидкости и т. д.), а также на аккумуляторы и батареи питания. В соответствии с руководством по эксплуатации под действие гарантии не подпадают работы по периодическому обслуживанию изделия.

Срок службы изделия и срок действия гарантийных обязательств на него исчисляются со дня продажи или с даты изготовления изделия (в случае, если дату продажи определить невозможно).

Дату изготовления прибора можно найти в серийном номере, расположенном на идентификационной наклейке на корпусе

изделия. Серийный номер состоит из 13 знаков. 6-й и 7-й знаки обозначают месяц, 8-й – год выпуска устройства.

0	0	0	0	0	0	1	1	2	3	3	3	3	3
---	---	---	---	---	---	---	---	---	---	---	---	---	---

1 – месяц производства (01 – январь, 02 – февраль... 12 – декабрь), 2 – год производства (1 – 2021 г., 2 – 2022 г.... 0 – 2030 г.), 3 – серийный номер модели

Установленный производителем срок службы прибора составляет 3 года со дня его приобретения при условии, что эксплуатация изделия производится в соответствии с данным руководством, применимыми техническими стандартами и при соблюдении условий гарантийного обслуживания.



Упаковку, руководство пользователя, а также сам прибор необходимо утилизировать в соответствии с местной программой по переработке отходов. После окончания срока службы не выбрасывайте прибор вместе с бытовыми отходами. Передайте его в специализированный пункт для дальнейшей утилизации. Проявите заботу об окружающей среде. Отходы, образующиеся при утилизации изделий, подлежат обязательному сбору с последующей утилизацией в установленном порядке и в соответствии с действующими требованиями и нормами отраслевой нормативной документации, в том числе в соответствии с СанПиН 2.1.7.1322-03 «Гигиенические требования к размещению и обезвреживанию отходов производства и потребления».

 Осы өнімді қолданбас бұрын осы нұсқаулықты мұқият оқып шығыңыз және оны болашақта анықтама үшін сақтаңыз. Құрылғыны дұрыс пайдалану оның қызмет ету мерзімін айтарлықтай ұзартады.

Осы нұсқаулықта қамтылған қауіпсіздік шаралары мен нұсқаулар құралды пайдалану кезінде туындауы мүмкін барлық жағдайларды қамтымайды. Құрылғымен жұмыс істеу кезінде пайдаланушы парасаттылықты басшылыққа алуы керек, мұқият және мұқият болуы керек.

ҚАУІПСІЗДІК ШАРАЛАРЫ

- Өндіруші қауіпсіздік талаптары мен өнімді пайдалану ережелерін сақтамау салдарынан келтірілген зиян үшін жауапты емес.
- Бұл құрылғыны пәтерлерде, саяжайларда немесе өндірістік емес жұмыстың басқа ұқсас жағдайларында пайдалануға болады. Құрылғыны өнеркәсіптік немесе кез келген басқа мақсатсыз пайдалану өнімнің дұрыс жұмыс істеу шарттарын бұзу болып саналады. Бұл жағдайда өндіруші ықтимал салдарларға жауапты емес.
- Құрылғыны желіге қоспас бұрын, электр желісінің кернеуі құрылғының номиналды қуат кернеуіне сәйкес келетінін тексеріңіз (техникалық деректерді немесе өнімнің атауы тақтасын қараңыз).
- Құрылғының қуат тұтынуына есептелген ұзартқыш сымды

пайдаланыңыз: сәйкес келмеу кабельде қысқа тұйықталуға немесе өртке әкелуі мүмкін.

- Құрылғыны тек жерге қосылған розеткаларға қосыңыз – бұл электр тогының соғуынан қорғаудың міндетті талабы. Ұзартқыш сымды пайдаланған кезде оның да жерге қосылғанын тексеріңіз.
- Жұмыс істеп тұрған құрылғыны қараусыз қалдырмаңыз. Құрал сыртқы таймермен немесе бөлек қашықтан басқару жүйесімен жұмыс істеуге арналмаған.



Жұмыс кезінде құрылғының металл бөліктері қызады. Құрылғы желіге қосылған кезде оларды қолыңызбен ұстамаңыз. Ешқашан қыздырылған құрылғының ішкі беттерін ұстамаңыз.

- Тағам жанып кетуі мүмкін, сондықтан құрылғыны перделер сияқты жанғыш заттардың жанында немесе астында қолдануға болмайды.
- Құралды пайдаланғаннан кейін және оны тазалағанда немесе жылжитқанда электр желісінен ажыратыңыз. Қуат сымын құрғақ қолмен сымнан емес, ашасынан ұстаңыз.
- Қуат сымын есік саңылаулары арқылы немесе жылу көздерінің жанынан өткізбеңіз. Қуат сымының бұралмауын немесе майыспауын, үшкір заттармен, жиһаздың бұрыштары мен жиектерімен жанаспауын қадағалаңыз.

⚠ ЕСТЕ БОЛЫҢЫЗ: *Қуат кабелін кездейсоқ зақымдау кепілдікке жатпайтын ақауларды тудыруы және электр тогының соғуына әкелуі мүмкін. Қоректендіру сымы зақымдалған болса, қауіпті болдырмау үшін оны өндiрушi, оның қызмет көрсету агентi немесе соған ұқсас бiлiктiлiгi бар қызметкерлер ауыстыруы керек.*

- Құрылғыны тек мақсаты бойынша пайдаланыңыз. Құрылғыны осы нұсқаулықта көрсетілгеннен басқа мақсаттарда пайдалану пайдалану ережелерін бұзады.
- Жұмыс кезінде құрылғыны жаппаңыз. Бұл құрылғының қызып кетуіне және зақымдалуына әкелуі мүмкін.
- Құрылғыны ашық ауада пайдаланбаңыз: құрылғының корпусына түсетін ылғал немесе бөгде заттар оны қатты зақымдауы мүмкін.

⚠ НАЗАР АУДАРЫҢЫЗ! *Құрылғының дұрыс жұмыс істемеуіне және жұмыс кезінде бөтен нiстiң пайдa болуына жол бермеу үшін панельдер мен корпус арасына сұйық ингредиенттер мен тағам бөлшектерiнiң түсуiне жол бермеңiз.*

Құралды тазалау алдында оның электр желісінен ажыратылғанына және толық суығанына көз жеткізіңіз. Құралды тазалау бойынша нұсқауларды қатаң орындаңыз.

STOP *Құрылғының корпусын суға батырмаңыз немесе ағын судың астына қоймаңыз!*

- 8 жастан асқан балалар немесе физикалық, сенсорлық немесе ақыл-ой мүмкіндіктері шектеулі немесе тәжірибесі немесе білімі жоқ адамдар құрылғыны бақылаумен және/немесе олар құрылғыны қауіпсіз пайдалану туралы нұсқау алған және түсінген жағдайда ғана пайдалана алады. оны пайдаланумен байланысты қауіптер. Балалар құрылғымен ойнамауы керек. Құралды және оның қуат сымын 8 жасқа толмаған балалардың қолы жетпейтін жерде сақтаңыз. Құрылғыны тазалау және жөндеу жұмыстарын ересектердің қарауынсыз балалар жүзеге асырмауы керек.
- Орау материалы (пенка, полистирол, т.б.) балалар үшін қауіпті болуы мүмкін. Тұншығу қаупі! Оны балалардың қолы жетпейтін жерде сақтаңыз.
- Құрылғыны өз бетіңізше жөндеуге немесе оның дизайнына өзгертулер енгізуге тыйым салынады. Құрылғыны жөндеуді тек уәкілетті қызмет көрсету орталығы жүзеге асыруы керек. Кәсіби емес жұмыс құралдың істен шығуына, жарақатқа және мүліктің бұзылуына әкелуі мүмкін.

STOP *НАЗАР АУДАРЫҢЫЗ!* *Қандай да бір ақаулық болған жағдайда құрылғыны пайдалануға тыйым салынады.*

SSS *Мұқият! Ыстық бет!*

Техникалық сипаттама

Үлгі	G807D
Қуат.....	1950 Вт
Вольтаж	220–240 В-, 50/60 Гц
Электр тогының соғуынан қорғау	I сынып қызып кетуден қорғау.....бар
Тұрғын үй материалы.....	металл, пластик
Басқару тақтасы	түрту, жарық диоды
Панельді жабу.....	жабыспайтын
Жұмысқа дайын көрсеткіш	бар
Пісіру аяқталғаннан кейін автоматты түрде өшіру	
Автоматты бағдарламалар	5
Қол режимі.....	бар
Температураны бақылау	90–230 °С қадам 5°С
Пісіру уақытын реттеу.....	1-60 минут, 1 минуттық қадамдармен
Өлшемдері	360*150*315 мм
Жұмыс бетінің өлшемі.....	290*212 мм
Таза салмағы	4,4 кг
Қуат сымының ұзындығы.....	0,8 м

Жабдық

Гриль.....	1 дана
Алынбалы май/май жинау наусы.....	1 дана
Алынбалы панельдер	2 дана

Рецепттер кітабы.....	1 дана
Пайдаланушы нұсқаулығы және кепілдік картасы.....	1 дана

⚠ Өндіруші бұйымның конструкциясына, қаптамасына және техникалық сипаттамаларына өз өнімдерін үздіксіз жетілдіру барысында осы өзгерістер туралы қосымша ескертусіз өзгерістер енгізуге құқылы. Техникалық сипаттамалар $\pm 10\%$ қатеге жол береді.

Құрылғы құрылымы (А1 сурет, 3 бет)

1. Рычаг
2. Корпус қақпағы
3. 180° ашу түймесі
4. Панель
5. Панельді босату түймесі
6. Корпус негізі
7. Басқару панелі

Басқару тақтасы (А2 сурет, 3 бет)

1. Қуат түймесі
2. Жоғарғы панельдегі температураны реттеу түймелері
3. Төменгі панельдегі температураны реттеу түймелері

4. Жоғарғы панельдің температурасын орнатыңыз
5. Төменгі тақта орнатылған температура
6. Жоғарғы панельді қыздыру индикаторы
7. Төменгі панельді қыздыру индикаторы
8. Таймерді орнату түймелері
9. Таймердегі қалған уақыт
10. Таймер көрсеткіші
11. Автоматты бағдарламаларды таңдауға арналған түймелер

I. ПАЙДАЛАНУ АЛДЫНДА

Өнімді және оның керек-жарақтарын қораптан абайлап алыңыз. Барлық орауыш материалдар мен жарнамалық жапсырмаларды алып тастаңыз.

 **Өнімнің корпусындағы ескерту жапсырмаларын, индикатор жапсырмаларын (бар болса) және сериялық нөмір тақтайшасын орнында ұстаңыз!**

 **Төмен температурада тасымалдағаннан немесе сақтағаннан кейін құрылғыны қосар алдында оны бөлме температурасында кемінде 2 сағат ұстаңыз.**

Қуат сымын толығымен босатыңыз. Құрылғының корпусын дымқыл шүберекпен сүртіңіз, алынбалы бөліктерін жұмсақ сабынды ерітіндімен жылы сумен жуыңыз. Электр желісіне қоспас бұрын құрылғының барлық бөліктерін жақсылап құрғатыңыз.

Қақпақтың астынан шыққан ыстық бу тұсқағаздарға, сәндік жабындарға, электронды құрылғыларға және басқа заттарға немесе зақымдалуы мүмкін материалдарға түспеуі үшін құрылғыны тегіс, қатты, құрғақ көлденең бетке орнатыңыз.

Жоғары ылғалдылық пен температура. Қолданар алдында құрылғының сыртқы және көрінетін ішкі бөліктерінде зақым, чиптер және басқа ақаулар жоқ екеніне көз жеткізіңіз.

 **Құрылғыны қолданар алдында техникалық қорғаныс майды кетіру үшін тағамсыз қыздыру циклін іске қосуды ұмытпаңыз. Содан кейін құрылғыны электр желісінен ажыратыңыз, оны суытыңыз және «Құралды күту» бөліміне сәйкес панельдерді тазалаңыз.**

 **Құрылғыны тұтқасынан көтеруге ТЫЙЫМ САЛЫНАДЫ. Құрылғыны денесінен ұстап алып жүріңіз.**

 **Құрылғыны жұмыс кезінде алып жүруге ТЫЙЫМ САЛЫНАДЫ!**

II. ҚҰРАЛДЫ ЖҰМЫС

Қуат ашасын сәйкес розеткаға қосыңыз. Дыбыстық сигнал естіледі және дисплейдегі барлық индикаторлар бір сәтте қосылады және өшеді. Тек қуат түймесі жанып тұрады. Осы түймені қайта басыңыз, сонда дисплей жанады. Құрылғы жұмыс істеуге дайын.

Автоматты түрде өшіру

5 минут ішінде ешбір әрекет орындалмаса, дисплей автоматты түрде өшеді. Оны қосу үшін қуат түймесін қайта басыңыз.

Автоматты режим

 Бұл режимде грильдің дұрыс жұмыс істеуі үшін қалыңдығы кемінде 1 см және 4,5 см аспайтын өнімдерді пайдаланыңыз. Пісіру нәтижелері өнімнің түріне, сапасына және шығу тегіне байланысты әртүрлі болуы мүмкін.

 Панельдердің жабыспайтын жабыны көп жағдайда майды пайдаланбай пісіруге мүмкіндік береді. Дегенмен, қажет болса, панельдерге өсімдік майы немесе сары майдың аз мөлшерін қолдануға болады.

1. Автоматты пісіру бағдарламаларының (көкөністер, шұжықтар, балық, құс еті, ет) біреуін дыбыстық сигнал шыққанша сәйкес таңбасы бар түймені басып тұру арқылы таңдаңыз. Таңдалған бағдарлама жасыл түспен жанады, қыздыру қосылады, дисплейде жұмыс уақыты, индикатор көрсетіледі  жасыл жанады. Жұмыс температурасына жеткенде жылытқыштар қосылады және өшеді, ал қыздыру индикаторлары сәйкесінше жыпылықтайды немесе жанып тұрады. Әрбір автоматты бағдарлама үшін стандартты уақыт пен температура параметрлері төмендегі кестеде көрсетілген:

Бағдарлама	Уақыт (мин)	Температура (°C)
Көкөністер	8	200
шұжықтар	10	220
Балық	8	210
Құс	7	230
Ет	8	230

2. Панельдердің жылынуын күтіңіз. Панельдер белгіленген температураға жеткенде, үш қысқа дыбыстық сигнал мезгіл-мезгіл естіледі.

3. Қақпақты ашыңыз, тағамды грильдің төменгі табақшасына қойып, қақпақты жабыңыз.

4. түймешігін басу арқылы пісірудің басталуын растаңыз  Бағдарлама таймері кері санауды бастайды. Пісіру кезінде дисплейде кері санақ уақыты мен орнатылған температура көрсетіледі. Бағдарламаны кез келген уақытта үзгіңіз келсе, қуат түймесін басып тұрыңыз.

 *Егер белгіленген температураға жеткеннен кейін пісіру режимі 2 минут ішінде іске қосылмаса, құрылғы автоматты түрде күту режиміне өтеді.*

5. Пісіру аяқталғаннан кейін 5 дыбыстық сигнал естіледі және гриль күту режиміне өтеді.





 *Панельдерден тағамды алу кезінде металл ыдыстарды пайдаланбаңыз, себебі олар зақымдалуы мүмкін жабыспайтын жабын.*









Қол режимі

 *Қақпақты жабық немесе ашық күйде пісіруге болады. Құралды барбекю режимінде пайдалану үшін (А3 сурет, 4 бет) көрсетілгендей аялдаманы басып, құрылғының қақпағын 180° ашыңыз.*

Қол режимінде дисплейде көрсетілген барлық параметрлерді реттеуге болады.

1. Пісіру температурасын орнатыңыз. Үстіңгі және астыңғы панельдердің температурасын реттеу үшін түймесін басыңыз 

немесе  температураны өзгерту режиміне өту үшін дисплейдегі температура мәні жыпылықтайды. Параметр диапазоны: 90-нан 230 °С-қа дейін, қадам 5 °С. Содан кейін түймелерді басу арқылы  немесе  температураны өзгертіңіз. Түймені басып тұрыңыз  немесе  параметрді жылдам өзгерту үшін. Температураны орнатқаннан кейін панельдерді жылыту қосылады.

2. Пісіру уақытын орнатыңыз. басыңыз  немесе  пісіру уақытын өзгерту режиміне кіру үшін. Дисплейдегі уақыт индикаторы жыпылықтайды  ақ болып жарқырайды. Содан кейін түймелерді басыңыз  немесе  , пісіру уақытын өзгертіңіз. Түймені басып тұрыңыз  немесе  параметрді жылдам өзгерту үшін. Орнату диапазоны: 0-ден 4 сағатқа дейін, қадам 1 минут. Автоматты сақтаудан кейін дисплей орнатылған уақыты көрсетеді. Көрсеткіш  жасыл жанады.

3. Жұмыс температурасына жеткенде жылытқыштар қосылады және өшеді, ал қыздыру индикаторлары сәйкесінше жыпылықтайды немесе жанып тұрады.

4. Панельдердің жылынуын күтіңіз. Панельдер белгіленген температураға жеткенде, үш қысқа дыбыстық сигнал мезгіл-мезгіл естіледі.

5. Қақпақты ашыңыз, тағамды грильдің төменгі табақшасына қойып, қақпақты жабыңыз.

6. түймешігін басу арқылы пісірудің басталуын растаңыз .

Кері санақ таймері басталады. Пісіру кезінде дисплейде кері санақ уақыты мен орнатылған температура көрсетіледі. Бағдарламаны кез келген уақытта үзгіңіз келсе, қуат түймесін басып тұрыңыз.

i Құрылғы белгіленген температураға жеткеннен кейін 2 минут ішінде пісіру режимі іске қосылмаса, құрылғы автоматты түрде күту режиміне өтеді.

7. Пісіру аяқталғаннан кейін 5 дыбыстық сигнал естіледі, гриль күту режиміне өтеді.

Бағдарлама жұмыс істеп тұрған кезде уақыт пен температураны өзгерту арқылы автоматты режимнен қолмен режимге ауысуға болады.

Қолмен режимді пісіру уақытын орнатусыз пайдалануға болады. Тек температураны орнату арқылы гриль оны 2 сағат бойы сақтайды, содан кейін ол автоматты түрде өшеді.

III. ҚҰРАЛҒА КҮТІМ КӨРСЕТУ

Құралды тазалау алдында оның электр желісінен ажыратылғанына және толық суығанына көз жеткізіңіз. Тағам қалдықтары панельдерге жабысып қалмауы үшін, әрі қарай тазалауды қиындатып, құрылғыны пісіргеннен кейін әр уақытта, пайдаланғаннан кейін 1 минут өткен соң тазалау ұсынылады.

STOP Құрылғының корпусын, ашаны және қуат сымын ағынды судың астына қоюға немесе суға батыруға **БОЛМАЙДЫ**.

STOP Қатты абразивті губкаларды немесе кез келген химиялық агрессивті немесе тазалау кезінде тағамға тиетін заттарды пайдалану ұсынылмайтын басқа заттарды **ҚОЛДАНБАҢЫЗ**. Губканың жұмсақ жағын ғана қолданыңыз!

Алынбалы металл панельдерді тазалау әдісін А4 сурет 5 бет қараңыз. Тазалаудан кейін панельдерді құрғақ жұмсақ шүберекпен немесе қағаз сүлгімен сүртіңіз.

! Бұл әдіс құралды электр желісінен ажыратқаннан кейін бір минуттан кейін тиімдірек болады, сондықтан күйіп қалмас үшін құрылғыны ұстамаңыз.

! Алынбалы панельдерді ыдыс жуғышта да тазалауға болады.

Алынбалы металл панельдерді алу және орнату үшін А5 сурет 6 бет.

STOP **НАЗАР АУДАРЫҢЫЗ!** Құрылғыны бір немесе екі панелін алып тастап қосуға **ТЫЙЫМ САЛЫНАДЫ!**

Пісіру процесінде май мен май табаға панельдердегі арнайы шұңқырлар арқылы ағып кетеді. Тамшы науасы мен панельдерді әр қолданғаннан кейін жұмсақ жуғыш затпен жылы сумен шайып, екі жағынан тазалаңыз.

Қыздыру элементтерін таза ұстаңыз. Контактілердегі кірдің болуы құрылғының істен шығуына әкелуі мүмкін. Панельдерді құрылғыға орнатпас бұрын бөлме температурасында толық кептіріңіз.

Сақтау және тасымалдау

Сақтау және қайта пайдалану алдында құрылғының барлық бөліктерін толығымен тазалап, құрғатыңыз. Құрылғыны жылытқыштар мен тікелей күн сәулесінен алыс, құрғақ, желдетілетін жерде сақтаңыз.

Тасымалдау және сақтау кезінде құрылғыны механикалық кернеуге ұшыратуға тыйым салынады, бұл құрылғының бұзылуына және/немесе қаптаманың тұтастығын бұзуға әкелуі мүмкін. Құрылғының қаптамасын судан және басқа сұйықтықтардан алыс ұстаңыз.

IV. ҚЫЗМЕТ КӨРСЕТУ ОРТАЛЫҒЫНА ХАБАРЛАС БҰРЫҢ

Бұзылыс	Ықтимал себеп	Емдеу
Құрылғы қосылмайды	Қуат сымы желіге қосылмаған	Құралдың қуат сымын қосыңыз
	электр желілері	Подключите прибор к исправной электророзетке
Құрылғы өшеді, дисплейде хабар көрсетіледі ЕНН	Қызып кетуден қорғаныс істен шықты	Құрылғыны электр желісінен ажыратыңыз, қақпағын ашыңыз және оны 10-15 минут суытыңыз, құрылғыны қайтадан электр желісіне қосыңыз.

Бұзылыс	Ықтимал себеп	Емдеу
Құрылғы өшеді, дисплейде хабар көрсетіледі E00	тізбек үзілуі	Қызмет көрсету орталығына хабарласыңыз
Құрылғы өшеді, дисплейде хабар көрсетіледі ELL	Қысқа тұйықталу	Қызмет көрсету орталығына хабарласыңыз
Операция кезінде бөгде иіс пайда болды	Құрылғы жаңа, иіс қорғаныс жабынынан шығады	Бұл ақаулық емес. Бірнеше қолданғаннан кейін иіс жоғалады
Алынбалы панельдер бос немесе құлап қалады	Бүктелген панельді бекіту кронштейндері	Панельдерді бекіту үшін жақшаларды бүгіңіз

 Мәселе шешілмесе, уәкілетті қызмет көрсету орталығына хабарласыңыз.

V. КЕПІЛДІК МІНДЕТТЕМЕЛЕР

Кепілдік талоны қолдану нұсқаулығының соңында орналасқан! Осы бұйымға сатып алынған сәттен 12 ай мерзіміне кепілдік беріледі. Өндіруші кепілдік кезеңі ішінде жөндеу, бөлшектерді ауыстыру немесе бүкіл бұйымды ауыстыру жолымен кез келген зауыттық ақауларды жоюға міндеттенеді. Кепілдік тек сатып алу күні түпнұсқалық кепілдік талонында дүкен мөрімен және сатушы қолымен расталған жағдайда ғана күшіне енеді. Осы кепілдік тек бұйым пайдалану бойынша нұсқаулыққа сәйкес қолданылған, жөнделмеген, бұзылмаған және онымен дұрыс жұмыс істемеу нәтижесінде зақымданбаған, сонымен қатар бұйымның толық жинағы сақталған жағдайда танылады. Осы кепілдік бұйымның табиғи тозуына және шығын материалдарына таралмайды (сүзгілер және т. б.). Бұйымның қызмет мерзімі мен кепілдік міндеттемелердің жарамдылық мерзімі өндірілген кезден бастап немесе бұйым жасалған кезден бастап есептеледі (егер сатылған күнін анықтау мүмкін болмаса). Аспаптың өндірілген кезі бұйым корпусындағы сәйкестендіру жапсырма-сында орналасқан сериялық нөмірден табуға болады. Сериялық нөмір 13 белгіден тұрады. 6-ші және 7-шы белгілер айды, 8-ші — құрылғы шыққан жылды білдіреді.

| 0 | 0 | 0 | 0 | 0 | 1 | 1 | 2 | 3 | 3 | 3 | 3 | 3

- 1 – өндірілген айы (01 – қантар, 02 – ақпан... 12 – желтоқсан)
 - 2 – өндірілген жылы (1 – 2012 ж., 2 – 2022 ж. ... 0 – 2030 ж.)
 - 3 – үлгінің сериялық нөмірі
- Өндірушінің белгілеген құралдың қызмет ету мерзімі бұйымды пайдалану қолданылатын техникалық стандарттар және осы нұсқаулыққа сәйкес жүзеге асырылу шарттарында сатып алынған күннен бастап 3 жылды құрайды.

КЕПІЛДІК ҚЫЗМЕТ КӨРСЕТУДІҢ ШАРТТАРЫ

Осы бағдарлама тауар сатылған күннен 12 ай ішінде кепілдік міндеттемелерді қамтиды немесе өндірілген кезден есептеледі (егер сату күнін анықтау мүмкін болмаса). Аспаптың өндірілген кезі бұйым корпусындағы сәйкестендіру жапсырмасында орналасқан сериялық нөмірден табуға болады. Сериялық нөмір 13 белгіден тұрады. 6-ші және 7-шы белгілер айды, 8-ші – құрылғы шыққан жылды білдіреді. Тек клиент кепілдік қызмет көрсету шарттарын ұстанғанда ғана мерзімдер қолданылады. Осы кепілдік өнеркәсіптік және/немесе коммерциялық мақсатта пайдаланылатын бұйымдарға таралмайды. Сату кезінде сатушы кепілдік талонын дұрыс толтыруын, аппараттың сериялық нөмірін, сату мерзімін көрсетуін, мөр басуын, сонымен қатар қол қоюын қадағалаңыз. Өнімді, жиынтықтылығын, техникалық жағдайын тексеріңіз, кепілдік шарттарымен танысып, қол қойыңыз.

Кепілдік талонында көрсетілген деректерге өзгеріс енгізуге, өшіруге немесе қайтадан жазуға болмайды. Кепілдік келесіден туындаған зақымдары бар бұйымдарға таралмайды:

- дұрыс пайдаланбау, ұқыпсыз қолдану, дұрыс қоспау, ілеспе нұсқаулықты ұстанбау;

- дұрыс пайдаланбау, ұқыпсыз қолдану немесе жазатайым оқиға себебінен туындаған механикалық, жылулық және басқа зақымдардан;
 - тазалап және ауыстырып тұруды талап ететін сүзгілерді, шаң жинағыштарды және басқа бөліктер мен аксессуарларды уақытында тазаламаудан;
 - ішіне бөгде зат, сұйықтық, жәндіктер, кеміргіштер және т.б. түсуінен;
 - электр бауы зақымдануынан;
 - осы бұйымды пайдалану ережелерінде көрсетілгенінен басқа кернеумен немесе қоректендіретін желінің стандартты параметрлеріне сәйкес келмейтін желіге қосудан;
 - бұйым құрылымы өзгерістерін туындатқан біліксіз жөндеуден және басқа араласудан;
 - тойтарылмас күш әсерінен (өрт, тасқын, найзағай және басқа);
 - бұйымның ыстыққа төзімді емес бөліктеріне жоғары сыртқы температураның әсерінен;
 - сериялық нөмірі өзгертілген, жойылған немесе анық басылмаған.
- Кепілдік нақты тозу мерзімі бар тораптар, механизмдер мен аспаптарға (шаң сорғыш щеткалары, мультипісіргіштердің металл табақтары мен күйікке қарсы жабындылары бар пісіруге арналған қалыптар, шырын сыққыштардың торлышақтары, пышақтар, қаптаршаң жинағыштар, ауыстырылатын сүзгілер, аспаптар, сұйықтықтар және т.б.), сонымен қатар аккумуляторлық қоректену көздеріне және қоректену батареяларына таралмайды. Пайдалану бойынша нұсқаулыққа сәйкес кепілдіктің әрекетіне аспапқа кезеңді қызмет көрсету бойынша жұмыстар жатпайды.

Сіздің аймақта сервистік орталықтардың бары туралы ақпаратты сондай-ақ www.redsolution.com.tr сайтынан нақтылауға болады. Қазақстан Республикасында пайдаланушы қолдау қызметі: тел. +7 777 747 40 44 (Қазақстан Республика бойынша телефон соғу тегін).



Орам, пайдаланушы нұсқаулығы, сондай-ақ құралдың өзін қалдықтарды қайта өңдеу бойынша жергілікті бағдарламаға сәйкес утилизациялау керек. Мұндай бұйымдарды қарапайым тұрмыстық қоқыспен бірге лақтырмаңыз.

Заполняется фирмой-продавцом / Сатушы фирма толтырады

Дата продажи / Сатылған күні

Серийный номер / Сериялық нөмір

Фирма продавец / Сатушы фирма

Подпись продавца / Сатушының қолы

Печать фирмы-продавца / Сатушы фирманың мөрі

Изделие надлежащего качества, укомплектовано, технически исправно, претензий не имею. С условиями гарантии ознакомлен.
Бұйымның сапасы жарамды, жинақталған, техникалық жөн, шағымым жоқ. Кепілдік шарттарымен таныстым.

Подпись покупателя /
Сатып алушының қолы

УСЛОВИЯ ГАРАНТИЙНОГО ОБСЛУЖИВАНИЯ

При продаже проследите, чтобы продавец правильно заполнил гарантийный талон, указал серийный номер изделия, дату продажи, поставил свою подпись и печать. Проверьте комплектность и техническое состояние изделия, ознакомьтесь с условиями гарантии и поставьте свою подпись. Не допускается вносить изменения, стирать или переписывать данные, указанные в гарантийном талоне.

Информацию о наличии сервисных центров в вашем регионе можно уточнить на сайте www.redsolution.com.ru. Служба поддержки пользователей в России: тел. 8 (800) 511-86-19 (звонок по России бесплатный).

Адрес организации, уполномоченной на принятие претензий от покупателей и производящей ремонт и техническое обслуживание изделия (ООО «РЭД»): 108810, г. Москва, вн. тер. г. поселение Марушкинское, п. Совхоза Крёкшино, ул. Озерная, д. 5 стр. 1, помещ. 22.

Если вы недовольны качеством сервисного обслуживания (установленные требованиями Закона о защите прав потребителей сроки на устранение неисправностей по гарантии превышены, отсутствуют запасные части, некачественно выполнен ремонт и т. д.), обращайтесь в головной сервис-центр по телефону 8 (800) 511-86-19 или заполните форму на официальном сайте www.redsolution.com.ru. Благодаря обратной связи мы исправим возникающие недочеты, чтобы сервис был качественным, своевременным и удобным. Спасибо за вашу помощь.



Изготовитель: Нингбо Орхид Электрик Эпплайнсес Мануфакторинг Ко., ЛТД
№ 1188 Чжокси Роуд, Чжоксианг Таун, Цыси Сити, Нингбо, Китай

Импортер в Российской Федерации: ООО «РЭД». Адрес: 108810, г. Москва, вн. тер. г. поселение Марушкинское, п. Совхоза
Крёкшино, ул. Озерная, д. 5 стр. 1, помещ. 22.

©Red solution®. Все права защищены. 2024

Воспроизведение, передача, распространение, перевод или другая переработка данного документа или любой его части
без предварительного письменного разрешения правообладателя запрещены.

www.redsolution.com
Made in China
G807D-RED-UM-1