

RED

SOLUTION

Блендер RHB-2964

Руководство по эксплуатации
Гарантийный талон

+1
ГОД
гарантии

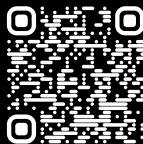

Если вы недовольны качеством сервисных услуг, обращайтесь в сервисный центр, контактные данные которого указаны в условиях гарантийного обслуживания.



RUS	11
KAZ	19



Изготовитель: «КАЙТО ЭНТЕРПРАЙЗЕС КОРПОРАШН»
 Адрес: 34/F, Электроникс Сайянс & Текнолоджи Билдинг, 2070С,
 ШЕННАН ЧЖОНЛУ, ШЭНЬЧЖЭНЬ, Китай 518031.

Импортер в Российской Федерации: ООО «РЭД». Адрес: 108810,
 г. Москва, вн. тер. г. муниципальный округ Внуково, п. Совхоза
 Крёкшино, ул. Озерная, д. 5, стр.1, помещ. 22.

©Red solution®. Все права защищены. 2026

Воспроизведение, передача, распространение, перевод или
 другая переработка данного документа или любой его части
 без предварительного письменного разрешения правообла-
 теля запрещены.

СОДЕРЖАНИЕ

МЕРЫ БЕЗОПАСНОСТИ.....	11
Технические характеристики	12
Комплектация	13
Устройство прибора.....	13
I. ПЕРЕД НАЧАЛОМ ИСПОЛЬЗОВАНИЯ.....	14
II. ЭКСПЛУАТАЦИЯ ПРИБОРА.....	14
Система защиты от перегрузки и перегрева	16
III. УХОД ЗА ПРИБОРОМ.....	16
Хранение и транспортировка	16
IV. ПЕРЕД ОБРАЩЕНИЕМ В СЕРВИС-ЦЕНТР	16
V. ГАРАНТИЙНЫЕ ОБЯЗАТЕЛЬСТВА	17
Гарантийный талон.....	26

A1

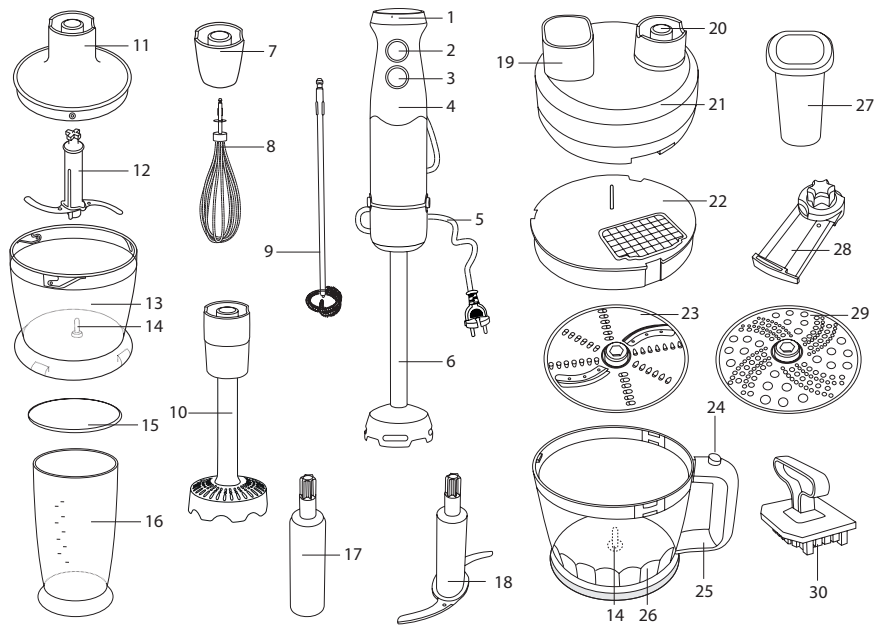

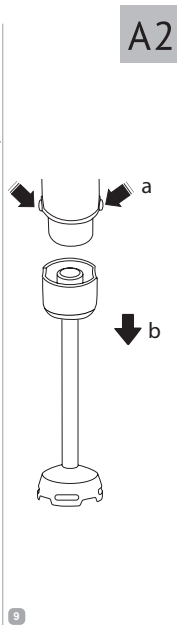
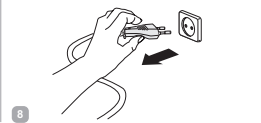
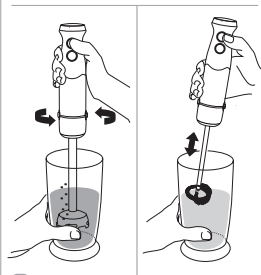
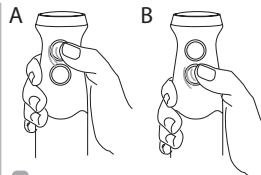
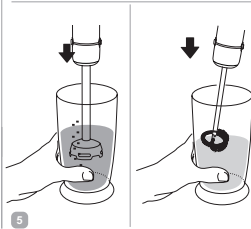
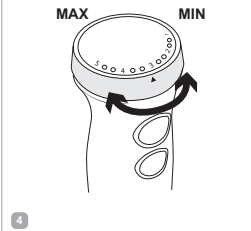
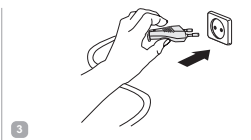
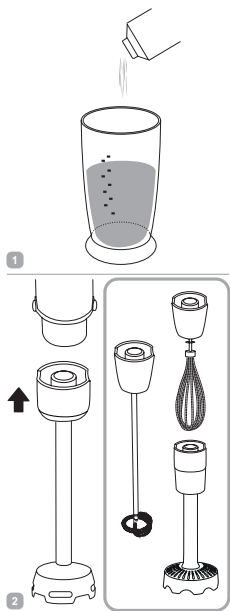

A3

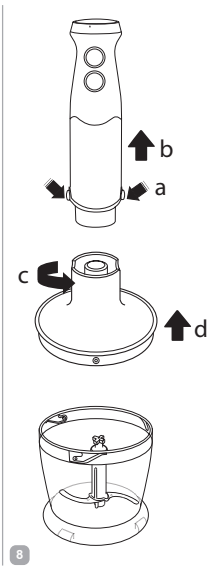
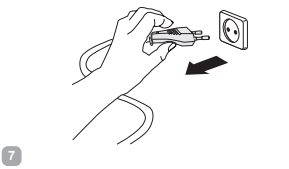
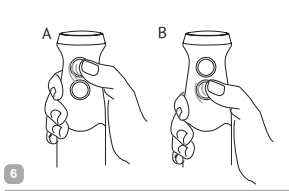
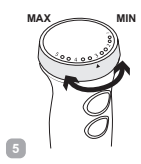
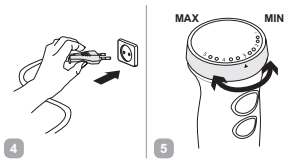
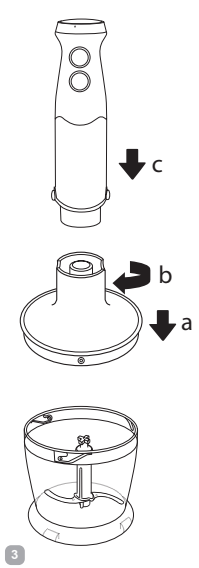
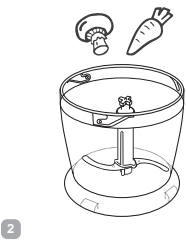
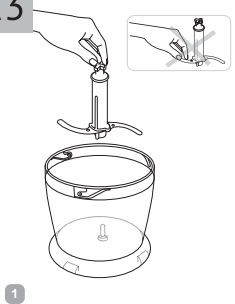

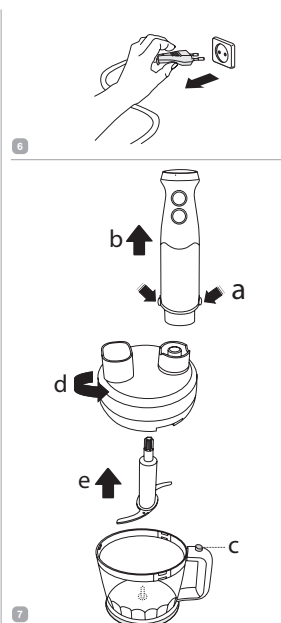
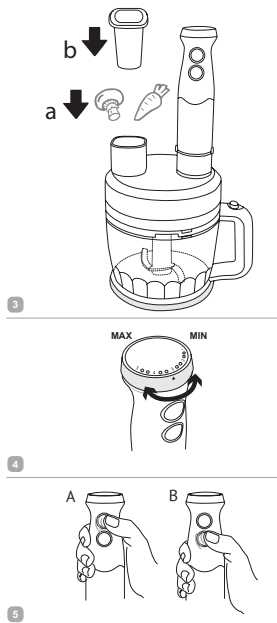
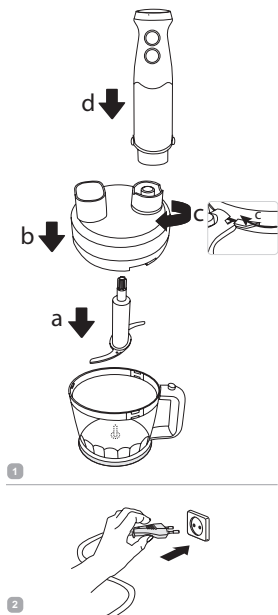



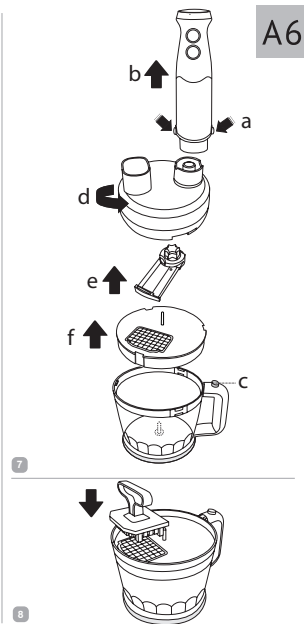
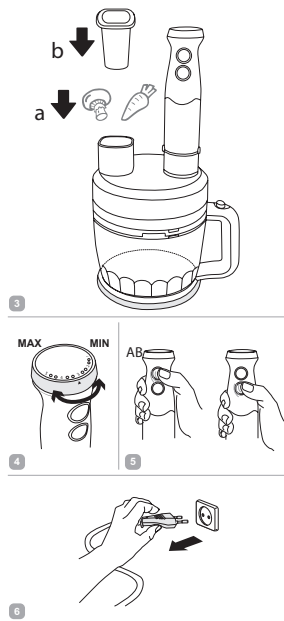
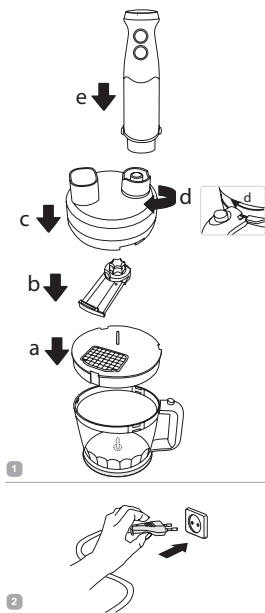





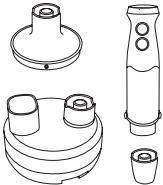

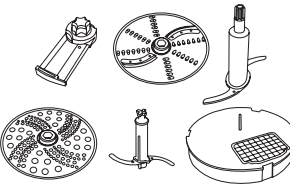









A4



A6

A7

				
				
	 <p>MAX 60°C</p>	 <p>MAX 60°C</p>		
				

УВАЖАЕМЫЙ ПОКУПАТЕЛЬ!

Благодарим вас за то, что отдали предпочтение бытовой технике Red solution.

Red solution – это качество, надежность и неизменно внимательное отношение к потребностям клиентов. Надеемся, что вам понравится продукция компании и вы также будете выбирать наши изделия в будущем.

Блендер RHB-2964 – это компактный многофункциональный прибор для приготовления пищи в домашних условиях.

Хотите узнать больше? Посетите наш сайт www.redsolution.company.

Здесь вы найдете самую актуальную информацию о предлагаемой технике и ожидаемых новинках, сможете получить консультацию онлайн, а также заказать продукцию Red solution и оригинальные аксессуары к ней в нашем интернет-магазине.

Служба поддержки пользователей Red solution в России: 8-800-511-86-19 (звонок по России бесплатный).

 *Прежде чем использовать данное изделие, внимательно прочтите руководство по эксплуатации и сохраните его для справки. Правильное использование прибора значительно продлит срок его службы.*

Актуальную версию руководства по эксплуатации см. на нашем сайте www.redsolution.company на странице соответствующего продукта. Версия, опубликованная на сайте, считается приоритетной.

Меры безопасности и инструкции, содержащиеся в данном руководстве, не охватывают все возможные ситуации, которые могут возникнуть при эксплуатации прибора.

При работе с устройством пользователь должен руководствоваться здравым смыслом, быть осторожным и внимательным.

МЕРЫ БЕЗОПАСНОСТИ

- Производитель не несет ответственности за повреждения, вызванные несоблюдением техники безопасности и правил эксплуатации изделия.
- Данный электроприбор предназначен для использования в быту и может применяться в квартирах, загородных домах или в других подобных непромышленных условиях. Промышленное или любое другое нецелевое использование устройства будет считаться ненадлежащей эксплуатацией изделия. В этом случае производитель не несет ответственности за возможные последствия.
- Перед подключением устройства к электросети проверьте,

совпадает ли ее напряжение с номинальным напряжением питания прибора (см. технические характеристики или заводскую табличку изделия).

- Используйте удлинитель, рассчитанный на потребляемую мощность прибора: несоответствие параметров может привести к короткому замыканию или возгоранию кабеля.
- Выключайте прибор из розетки после использования, а также во время его очистки или перемещения. Извлекайте электрошнур сухими руками, удерживая его за штепсель, а не за провод.
- Используйте прибор только по назначению. Использование прибора в целях, отличающихся от указанных в данном руководстве, нарушает правила эксплуатации.
- Не протягивайте шнур электропитания в дверных проемах или вблизи источников тепла. Следите за тем, чтобы электрошнур не перекручивался и не перегибался, не соприкасался с острыми предметами, углами и кромками мебели.

STOP *ПОМНИТЕ: Случайно повредив кабель электропитания, можно вызвать неполадки, которые не соответствуют условиям гарантии, а также получить удар током. При повреждении шнура питания его замену, во избежание опасности, должен производить изготовитель, сервисная служба или аналогичный квалифицированный персонал.*

- Не устанавливайте чашу с продуктами на мягкую поверхность. Это делает прибор неустойчивым во время работы.
- Будьте осторожны при работе с S-образным ножом: он очень острый.

- Запрещается прикасаться к подвижным частям прибора во время его работы.
- Запрещено эксплуатировать прибор на открытом воздухе – попадание влаги или посторонних предметов внутрь корпуса может серьезно повредить его.
- Перед очисткой прибора убедитесь, что он отключен от сети и полностью остыл. Строго следуйте инструкциям по очистке прибора.

STOP *ЗАПРЕЩАЕТСЯ погружать корпус прибора в воду или помещать его под струю воды!*

- Прибор не предназначен для использования лицами (включая детей) с пониженными физическими, психическими или умственными способностями или при отсутствии у них опыта или знаний, если они не находятся под контролем или не проинструктированы об использовании данного прибора лицом, ответственным за их безопасность. Дети должны находиться под присмотром, чтобы не допускать игры с прибором.
- Запрещено самостоятельно ремонтировать прибор или вносить изменения в его конструкцию. Ремонт прибора должен производиться исключительно специалистом авторизованного сервис-центра. Непрофессионально выполненная работа может привести к поломке прибора, травмам и порче имущества.

STOP *ВНИМАНИЕ! Запрещается использовать прибор при любых неисправностях.*

Технические характеристики

Модель.....RHB-2964
Напряжение.....220–240 В~, 50/60 Гц

Номинальная мощность двигателя.....	1000 Вт
Максимальная мощность двигателя	1500 Вт
Тип двигателя.....	постоянного тока
Защита от поражения электротоком	класс II
Защита от перегрева.....	есть
Защита от перегрузки	есть
Скорость работы	10200–13500 об/мин
Подсветка кнопок.....	есть
Стакан для смешивания	600 мл
Малая чаша с крышкой	500 мл
Большая чаша с крышкой.....	2000 мл
Габаритные размеры.....	66 x 407 x 66 мм
Вес нетто.....	3,5 кг
Длина шнура питания	1,2 м

Комплектация

Блок электродвигателя.....	1 шт.
Большая чаша с крышкой.....	1 шт.
Малая чаша с крышкой	1 шт.
Стакан для смешивания с крышкой	1 шт.
Насадка-блендер.....	1 шт.
Насадка венчик	1 шт.
Насадка-вспениватель молока	1 шт.

Переходник для насадки-венчика и насадки-вспенивателя мо- лока	1 шт.
Насадка для нарезки кубиками.....	1 шт.
Насадка для шинковки/терки	1 шт.
Насадка для пюре	1 шт.
Насадка для драников.....	1 шт.
S-образный нож (для большой и малой чаш).....	2 шт.
Горизонтальный нож	1 шт.
Съемная втулка.....	1 шт.
Толкатель	1 шт.
Приспособление для очистки решетки	1 шт.
Руководство по эксплуатации и гарантийный талон.....	1 шт.

Производитель имеет право вносить изменения в конструкцию, комплектацию и технические характеристики изделия в ходе совершенствования своей продукции без дополнительного уведомления об этом. В технических характеристиках допускается погрешность $\pm 10\%$.

Устройство прибора (схема А1, стр. 4)

1. Регулятор скорости
2. Кнопка включения основного режима
3. Кнопка включения режима «Турбо»
4. Блок электродвигателя

5. Электрошнур
6. Насадка-блендер
7. Переходник для насадки-венчика и насадки-вспенивателя молока
8. Насадка-венчик
9. Насадка-вспениватель молока
10. Насадка для приготовления пюре
11. Крышка малой чаши
12. S-образный нож
13. Прозрачный корпус малой чаши с градуированной мерной шкалой
14. Металлическая ось
15. Крышка стакана для смешивания
16. Стакан для смешивания
17. Съёмная втулка
18. S-образный нож для большой чаши
19. Отверстие для подачи продуктов
20. Гнездо для крепления блока электродвигателя
21. Крышка большой чаши
22. Насадка для нарезки продуктов кубиками
23. Насадка для шинковки/терки
24. Кнопка открытия крышки
25. Ручка чаши

26. Прозрачный корпус большой чаши с градуированной мерной шкалой
27. Толкатель
28. Горизонтальный нож
29. Насадка для приготовления драников
30. Приспособление для очистки решетки

I. ПЕРЕД НАЧАЛОМ ИСПОЛЬЗОВАНИЯ

Аккуратно достаньте изделие и его комплектующие из коробки. Удалите все упаковочные материалы и рекламные наклейки.



Обязательно сохраните на месте предупреждающие наклейки, наклейки-указатели (при наличии) и табличку с серийным номером изделия на его корпусе.

После транспортировки или хранения при низких температурах выдержите прибор при комнатной температуре не менее 2 часов перед включением.

Полностью размотайте электрошнур. Корпус прибора протрите влажной тканью. Съёмные детали промойте мыльной водой, тщательно просушите все элементы прибора перед включением в электросеть.

II. ЭКСПЛУАТАЦИЯ ПРИБОРА

Благодаря дополнительным насадкам блендер может выполнять функции нескольких полноценных кухонных приборов:

<p>БЛЕНДЕР Измельчает и равномерно смешивает ингредиенты для детского питания, освежающих коктейлей, супов-пюре, используется при приготовлении майонеза, жидкого теста. Время непрерывной работы под нагрузкой: 2–3 мин Рекомендуемый перерыв между включениями: 5 мин</p>	
<p>МИКСЕР С насадкой-венчиком взбивает сливки, яйца, позволяет готовить воздушные кремы, муссы, различные десерты. Время непрерывной работы под нагрузкой: 30 с Рекомендуемый перерыв между включениями: 5 мин</p>	
<p>НАСАДКА-ВСПЕНИВАТЕЛЬ МОЛОКА Быстро взбивает молоко и сливки для напитков и жидких десертов. Для наилучшего результата используйте цельное молоко (3% и более). Время непрерывной работы под нагрузкой: 30 с Рекомендуемый перерыв между включениями: 5 мин</p>	
<p>ИЗМЕЛЬЧИТЕЛЬ Быстро измельчает мясо, твердый сыр, овощи, травы, чеснок, лесные и грецкие орехи. Время непрерывной работы под нагрузкой: 30 с Рекомендуемый перерыв между включениями: 5 мин</p>	
<p>НАСАДКА ДЛЯ ШИНКОВКИ/ТЕРКИ Натирает и нарезает ломтиками (шинкует) яблоки, морковь, сыр и другие продукты для салатов или для последующей обжарки (пассерования). Время непрерывной работы под нагрузкой: 1 мин Рекомендуемый перерыв между включениями: 3 мин</p>	

НАСАДКАДЛЯ НАРЕЗКИ КУБИКАМИ

Нарежет кубиками овощи для супов и тушения, а сыр, колбасу и мясо птицы – для салатов.

Время непрерывной работы под нагрузкой: 1 мин
Рекомендуемый перерыв между включениями: 3 мин



НАСАДКАДЛЯ ДРАНИКОВ

Поможет быстро подготовить ингредиенты для традиционных драников и вариаций этого блюда.

Время непрерывной работы под нагрузкой: 1 мин
Рекомендуемый перерыв между включениями: 3 мин



НАСАДКА ДЛЯ ПЮРЕ

Протирает мягкие или сваренные фрукты и овощи

Время непрерывной работы под нагрузкой: 1 мин
Рекомендуемый перерыв между включениями: 10 мин

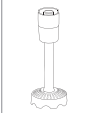

Порядок использования прибора с различными насадками см. на схемах А2–А6 (стр. 5–9).



Не погружайте в обрабатываемые продукты место соединения насадки с блоком электродвигателя.

Не используйте прибор для измельчения кофе, круп, бобов и других особо твердых продуктов.

При работе с насадкой-блендером, насадкой-венчиком и насадкой-вспенивателем молока не используйте в качестве емкости чашу измельчителя. Ось на дне чаши может повредить насадку.

При использовании измельчителя удерживайте кнопку включения не более 3–5 секунд с перерывами на 1–2

секунды. Это позволит лучше контролировать процесс измельчения и избежать перегрева.

i Для шинковки устанавливайте диск стороной с выступающими вверх лезвиями шинковки.

Чтобы использовать терку, переверните диск стороной с выступающими вверх лезвиями терки.

При работе с насадками для шинковки/терки и приготовления драников не прилагайте чрезмерных усилий при проталкивании продуктов! Это может привести к перегрузке и поломке насадок.

Система защиты от перегрузки и перегрева

Прибор оснащен системой автоматического отключения при перегрузке и перегреве. Если во время работы двигатель неожиданно остановился, отключите прибор от электросети и дайте ему остыть в течение 30 минут. После подключения к электросети прибор будет готов к работе.

III. УХОД ЗА ПРИБОРОМ

Рекомендуемые способы очистки различных деталей прибора см. в таблице А7 (стр. 10).

STOP Не используйте при очистке прибора абразивные средства, химически агрессивные или другие вещества, не рекомендованные для применения с предметами, контактирующими с пищей.

При очистке ножей и лезвий будьте аккуратны – они очень острые!

Хранение и транспортировка

Перед хранением и повторной эксплуатацией очистите и полностью просушите все части прибора. Храните прибор в сухом вентилируемом месте вдали от нагревательных приборов и попадания прямых солнечных лучей.

При транспортировке и хранении запрещается подвергать прибор механическим воздействиям, которые могут повредить прибор и/или нарушить целостности упаковки.

Берегите упаковку прибора от воды и других жидкостей.

IV. ПЕРЕД ОБРАЩЕНИЕМ В СЕРВИС-ЦЕНТР

Неисправность	Возможные причины	Способ устранения
Прибор не включается	Прибор не подключен к электросети	Подключите прибор к электросети
	Неисправна электрическая розетка	Включите прибор в исправную розетку
При измельчении продуктов чувствуется сильная вибрация прибора	Продукты нарезаны слишком крупно	Нарезайте продукты мельче
Двигатель остановился во время работы	Сработала защита от перегрузки и перегрева	Следуйте указаниям раздела «Система защиты от перегрузки и перегрева»

Во время работы прибора появился посторонний запах	Прибор перегрелся	Сократите время непрерывной работы прибора. Увеличьте интервалы между включениями.
--	-------------------	--

i В случае если неисправность устранить не удалось, обратитесь в авторизованный сервисный центр.

V. ГАРАНТИЙНЫЕ ОБЯЗАТЕЛЬСТВА



**Стандартная гарантия 1 год. Дополнительный 1 год гарантии предоставляется после регистрации серийного номера устройства на сайте www.redsolution.company.*

На данное изделие предоставляется гарантия сроком на 12 месяцев с момента его приобретения или с даты изготовления изделия (если дату продажи определить невозможно). В течение гарантийного периода изготовитель обязуется устранить путем ремонта, замены деталей или замены всего изделия любые заводские дефекты.

Гарантия вступает в силу только в том случае, если дата покупки подтверждена печатью магазина и подписью продавца на оригинальном гарантийном талоне. Настоящая гарантия признается лишь в том случае, если изделие применялось в соответствии с руководством по эксплуатации, не ремонтировалось, не разби-

ралось и не было повреждено в результате неправильного обращения с ним, а также сохранена полная комплектность изделия. Данная гарантия не распространяется на естественный износ изделия. Настоящая гарантия не распространяется на изделия, используемые в промышленных и/или коммерческих целях. Гарантия не распространяется на изделия с повреждениями, вызванными:

- неправильной эксплуатацией, небрежным обращением, неправильным подключением, несоблюдением прилагаемого руководства;

- механическими, тепловыми и иными повреждениями, возникшими по причине неправильной эксплуатации, небрежного отношения или несчастного случая;

- несвоевременной очисткой фильтров, пылесборников и других частей и аксессуаров, требующих периодической очистки и замены;

- попаданием внутрь посторонних предметов, жидкостей, насекомых, грызунов и т. д.;

- повреждением электрических шнуров;

- подключением в сеть с напряжением, отличным от указанного в правилах эксплуатации на изделие, или если параметры питающей сети не соответствуют стандартным;

- неквалифицированным ремонтом и другими вмешательствами, повлекшими изменения конструкции изделия;

- изменением или удалением серийного номера, или если серийный номер неразборчиво напечатан.

Гарантия не распространяется на узлы, механизмы и аксессуары, имеющие срок естественного износа (щетки для пылесосов, металлические чаши мультиварок и формы для выпекания с ан-

типигарным покрытием, сетка-нож для соковыжималок, ножи, мешки-пылесборники, сменные фильтры, шампуни, жидкости и т.д.), а также на аккумуляторы и батареи питания. В соответствии с руководством по эксплуатации под действие гарантии не попадают работы по периодическому обслуживанию изделия. Срок службы изделия и срок действия гарантийных обязательств на него исчисляются со дня продажи или с даты изготовления изделия (в случае, если дату продажи определить невозможно).

Дату изготовления прибора можно найти в серийном номере, расположенном на идентификационной наклейке на корпусе изделия. Серийный номер состоит из 13 знаков. 6-й и 7-й знаки обозначают месяц, 8-й – год выпуска устройства.

0	0	0	0	0	1	1	2	3	3	3	3	3
---	---	---	---	---	---	---	---	---	---	---	---	---

- 1 – месяц производства (01 – январь, 02 – февраль ... 12 – декабрь)
- 2 – год производства (1 – 2021 г., 2 – 2022 г. ... 0 – 2030 г.)
- 3 – серийный номер модели

Установленный производителем срок службы прибора составляет 3 года со дня его приобретения при условии, что эксплуатация изделия производится в соответствии с данным руководством, применимыми техническими стандартами и при соблюдении условий гарантийного обслуживания.



Упаковку, руководство пользователя, а также сам прибор необходимо утилизировать в соответствии с местной программой по переработке отходов. После окончания срока службы не выбрасывайте прибор вместе с бытовыми отходами. Передайте его в специализированный пункт для дальнейшей утилизации. Проявите заботу об окружающей среде. Отходы, образующиеся при утилизации изделий, подлежат обязательному сбору с последующей утилизацией в установленном порядке и в соответствии с действующими требованиями и нормами отраслевой нормативной документации, в том числе в соответствии с СанПиН 2.1.7.1322-03 «Гигиенические требования к размещению и обезвреживанию отходов производства и потребления».

 Бұл өнімді қолданбас бұрын, нұсқаулықты мұқият оқып шығыңыз және оны анықтама ретінде сақтаңыз. Құрылғыны дұрыс пайдалану оның қызмет ету мерзімін айтарлықтай ұзартады.

Нұсқаулықтың соңғы нұсқасын алу үшін біздің веб-сайтқа кіріңіз www.redsolution.companymuicmi өнім бетінде. Веб-сайтта жарияланған нұсқа басымдық болып саналады.

Осы нұсқаулықтағы қауіпсіздік шаралары мен нұсқаулар құрылғыны пайдалану кезінде туындауы мүмкін барлық жағдайларды қамтымайды.

Құрылғыны пайдалану кезінде пайдаланушы парасаттылықты, сақтықты және мұқияттылықты қолдануы керек.

ҚАУІПСІЗДІК ШАРАЛАРЫ

- Өндіруші бұйымға қатысты қауіпсіздік шаралары мен пайдалану нұсқауларын орындамау салдарынан болған зақым үшін жауапты емес.
- Бұл электр құрылғысы тұрмыстық мақсатта пайдалануға арналған және оны пәтерлерде, саяжайларда немесе басқа ұқсас өндірістік емес орталарда пайдалануға болады. Құрылғыны өнеркәсіптік немесе кез келген басқа мақсатсыз пайдалану өнімді дұрыс пайдаланбау болып саналады. Бұл жағдайда өндіруші ықтимал салдарларға жауапты емес.
- Құрылғыны қуат көзіне қоспас бұрын, кернеу құрылғының номиналдық қуат кернеуіне сәйкес келетінін тексеріңіз (техникалық сипаттамаларды немесе өнімнің атауы тақтасын қараңыз).

- Құрылғының қуат тұтынуына арналған ұзартқыш сымды пайдаланыңыз: параметрлердің сәйкес келмеуі кабельдің қысқа тұйықталуына немесе өртке әкелуі мүмкін.
- Құралды пайдаланғаннан кейін және оны тазалағанда немесе жылжытқанда электр желісінен ажыратыңыз. Қуат сымын құрғақ қолмен сымнан емес, ашасынан ұстаңыз.
- Құрылғыны тек мақсаты бойынша пайдаланыңыз. Құрылғыны осы нұсқаулықта көрсетілгеннен басқа мақсаттарда пайдалану пайдалану нұсқауларын бұзады.
- Қуат сымын есіктер арқылы немесе жылу көздерінің жанынан өткізбеңіз. Қуат сымының бұралмауын немесе майыспауын немесе жиһаздың үшкір заттармен, бұрыштармен немесе жиектермен жанаспауын тексеріңіз.

STOP **ЕСКЕ АЛУ:** Қуат сымын байқаусызда зақымдау кепілдікте қамтылмаған мәселелерге және электр тогының соғуына әкелуі мүмкін. Қуат сымы зақымдалған болса, қауіпті болдырмау үшін оны өндіруші, қызмет көрсету бөлімі немесе соған ұқсас білікті мамандар ауыстыруы керек.

- Тағам ыдысын жұмсақ бетке қоймаңыз. Бұл жұмыс кезінде құрылғыны тұрақсыз етеді.
- S-пышағын ұстаған кезде абай болыңыз, ол өте өткір;
- Құрылғы жұмыс істеп тұрған кезде оның қозғалатын бөліктерін ұстамаңыз.
- Құрылғыны ашық ауада пайдаланбаңыз - ылғал немесе корпусқа кірген бөгде заттар оны қатты зақымдауы мүмкін.
- Құрылғыны тазаламас бұрын оның электр желісінен ажыратылғанына және толығымен салқындағанына көз жеткізіңіз.

Құрылғыны тазалау нұсқауларын қатаң орындаңыз.

STOP Құрылғы корпусын суға батырмаңыз немесе ағын судың астына қоймаңыз!

- Бұл құрылғы физикалық, ақыл-ой немесе ақыл-ой қабілеттері шектеулі немесе тәжірибесі мен білімі жоқ адамдардың (соның ішінде балалар) пайдалануына арналмаған, егер олардың қауіпсіздігіне жауапты адамның қадағалауынсыз немесе құрылғыны пайдалану туралы нұсқау болмаса. Балалардың құрылғымен ойнауына жол бермеу үшін оларды қадағалау керек.
- Құрылғыны өз бетіңізше жөндеуге немесе оның дизайнына өзгерістер енгізуге тыйым салынады. Құрылғыны жөндеуді тек уәкілетті қызмет көрсету орталығының маманы жүзеге асыруы керек. Кәсіби емес жұмыс құрылғының бұзылуына, жарақатқа және мүліктің бұзылуына әкелуі мүмкін.

STOP **НАЗАР АУДАРЫҢЫЗ!** Қандай да бір ақау болса, құрылғыны пайдаланбаңыз.

Техникалық сипаттамалар

Үлгі	RHB-2964
Вольтаж	220-240V-, 50/60 Гц
Номиналды қозғалтқыш қуаты	1000 Вт
Қозғалтқыштың максималды қуаты	1500 Вт
Қозғалтқыш түрі	DC
Электр тогының соғуынан қорғау	Сынып II
Қызып кетуден қорғау	Сонда бар
Шамадан тыс жүктемеден қорғау	Сонда бар

Жұмыс жылдамдығы	10200-13500 айн/мин
Түйменің артқы жарығы	Сонда бар
Араластыратын стақан	600 мл
Қақпағы бар шағын ыдыс	500 мл
Қақпағы бар үлкен ыдыс	2000 мл
Өлшемдері	66 x 407 x 66 мм
Таза салмақ	3,5 кг
Қуат сымының ұзындығы	1,2 м

Жабдық

Мотор блогы	1 дана
Қақпағы бар үлкен ыдыс	1 дана
Қақпағы бар шағын ыдыс	1 дана
Қақпағы бар әйнек араластыру	1 дана
Блендер қосымшасы	1 дана
Шығу қосымшасы	1 дана
Сүт көпірткіш	1 дана
Көпірткіш және сүт көпірткіш қондырмаға арналған адаптер ...	1 дана
Кесетін қосымша	1 дана
Ұсақтағыш/үккіш қондырмасы	1 дана
Пюре қосымшасы	1 дана
Картоп құймақтарына арналған қосымша	1 дана
S-тәрізді пышақ (үлкен және кішкентай тостағандар үшін)	2 дана

Көлденең пышақ.....	1 дана
Алынбалы жең	1 дана
Итергіш.....	1 дана
Гриль тазалау құралы	1 дана
Пайдалану нұсқаулығы және кепілдік талоны.....	1 дана

Өндіруші өз өнімдерін жақсарту барысында қосымша ескертусіз өнімнің дизайнына, конфигурациясына және техникалық сипаттамаларына өзгерістер енгізуге құқылы. Техникалық сипаттамалар $\pm 10\%$ қатеге жол береді.

Құрылғы құрылымы (A1 диаграммасы, 4 бет)

1. Режылдамдық реттегіші
2. Негізгі режим түймесі
3. Турбо режимінің түймесі
4. Мотор блогы
5. Қуат сымы
6. Блендер қосымшасы
7. Көпірткіш және сүт көпірткіш қондырмаға арналған адаптер
8. Шығу қосымшасы
9. Сүт көпірткіш
10. Пюре қосымшасы
11. Кішкене ыдыстың қақпағы
12. S-тәрізді пышақ
13. Өлшеу шкаласы бар мөлдір шағын тостаған корпусы
14. Металл ось

15. Араластыратын шыны қақпақ
16. Араластыратын стақан
17. Алынбалы жең
18. Үлкен ыдысқа арналған S-тәрізді пышақ
19. Өнімді беру тесігі
20. Электр қозғалтқыш бөлігін орнатуға арналған розетка
21. Үлкен ыдыстың қақпағы
22. Тамақты текшелерге кесуге арналған қондырма
23. Шредер қондырмасы/үккіштер
24. Қақпақты ашу түймесі
25. Ыдыс сабы
26. Өлшеу шкаласы бар үлкен тостағанның мөлдір корпусы
27. Итергіш
28. Көлденең пышақ
29. Құймақ дайындауға арналған қосымша
30. Гриль тазалау құралы

I. ПАЙДАЛАНУ АЛДЫНДА

Өнімді және оның құрамдастарын қараптан абайлап алыңыз. Барлық орауыш материалдар мен жарнамалық жапсырмаларды алып тастаңыз.

 Өнімдегі ескерту жапсырмаларын, бағытты көрсететін жапсырмаларды (бар болса) және өнімнің сериялық нөмірінің жапсырмасын орнында ұстаңыз.



Төмен температурада тасымалдағаннан немесе сақтағаннан кейін құрылғыны қосар алдында оны бөлме температурасында кемінде 2 сағат ұстаңыз.

Қуат сымын толығымен босатыңыз. Құрылғы корпусын дымқыл

шуберекпен сүртіңіз. Алынбалы бөлшектерді сабынды сумен жуыңыз, қуат көзіне қоспас бұрын құрылғының барлық элементтерін жақсылап құрғатыңыз.

II. ҚҰРЫЛҒЫНЫҢ ЖҰМЫСЫ

Қосымша қондырмалардың арқасында блендер бірнеше толыққанды ас үй құрылғыларының функцияларын орындай алады:

<p>БЛЕНДЕР Балалар тағамына, сергітетін коктейльдерге, сорпа пюрелеріне арналған ингредиенттерді ұнтақтап, біркелкі араластырады, майонез бен қамырды дайындауда қолданылады. Жүктемеде үздіксіз жұмыс уақыты: 2–3 мин Бастаулар арасындағы ұсынылатын үзіліс: 5 мин</p>	
<p>МИКСЕР Көпірткіш қондырмасы арқылы ол кілегей, жұмыртқаны шайқайды және әуе кремдерін, мусстарды және әртүрлі десерттерді дайындауға мүмкіндік береді. Жүктемеде үздіксіз жұмыс уақыты: 30 с Бастаулар арасындағы ұсынылатын үзіліс: 5 мин</p>	
<p>СҮТ БІРІНШІ Сусындар мен сұйық десерттерге арналған сүт пен кілегейді тез көбіктендіреді. Жақсы нәтижеге жету үшін толық сүтті пайдаланыңыз (3% немесе одан да көп). Жүктемеде үздіксіз жұмыс уақыты: 30 с Бастаулар арасындағы ұсынылатын үзіліс: 5 мин</p>	

<p>ТАРТҚЫШ Етті, қатты ірімшікті, көкөністерді, шөптерді, сарымсақты, фундук пен жаңғақты тез турайды. Жүктемеде үздіксіз жұмыс уақыты: 30 с Бастаулар арасындағы ұсынылатын үзіліс: 5 мин</p>	
<p>ТАРТҚЫШ/ТЕГІШТІК ТІРКЕМЕ Алма, сәбіз, ірімшік және салаттарға немесе кейіннен қуыруға (қуыруға) арналған үккіштер мен кесектер (ұсақтау). Жүктемеде үздіксіз жұмыс уақыты: 1 мин Бастаулар арасындағы ұсынылатын үзіліс: 3 мин</p>	
<p>ДИРЕКТОР Көкөністерді текшелерге немесе сорпалар мен бұқтырылған тағамдарға арналған қысқа жолақтарға, ал ірімшіктерге, шұжықтарға және салаттарға арналған күс етін кесіңіз. Жүктемеде үздіксіз жұмыс уақыты: 1 мин Бастаулар арасындағы ұсынылатын үзіліс: 3 мин</p>	
<p>ДРАНИКТЕРГЕ АРНАЛҒАН САМАСА Бұл дәстүрлі картоп құймақтары мен осы тағамның вариацияларына арналған ингредиенттерді жылдам дайындауға көмектеседі. Жүктемеде үздіксіз жұмыс уақыты: 1 мин Бастаулар арасындағы ұсынылатын үзіліс: 3 мин</p>	
<p>ҮРЕ БІРЛІГІ Жұмсақ немесе пісірілген жемістер мен көкөністерді сүртіңіз Жүктемеде үздіксіз жұмыс уақыты: 1 мин Бастаулар арасындағы ұсынылатын үзіліс: 10 мин</p>	

Құрылғыны әртүрлі қосымшалармен қалай пайдалану керектігін диаграммалардан қараңыз А2–А6 (5–9 беттер).

 Саптама мен электр қозғалтқыш бөлігі арасындағы қосылымды өңделетін өнімдерге батырмаңыз.

Құралды кофені, жармаларды, бұршақтарды немесе басқа ерекше қатты тағамдарды ұнтақтау үшін пайдаланбаңыз.

Блендер қондырмасын, көпірткіш қондырмасын немесе сүт көпірткіш қондырмасын пайдаланған кезде, ұсақтағыш тостағанын контейнер ретінде пайдаланбаңыз. Тостағанның төменгі жағындағы ось қондырманы зақымдауы мүмкін.

Ұсақтағышты пайдаланған кезде қуат түймесін 1-2 секунд үзіліспен 3-5 секундтан артық емес басып тұрыңыз. Бұл ұнтақтау процесін жақсырақ басқаруға және қызып кетуден аулақ болуға мүмкіндік береді.

 Ұсақтау үшін дискіні ұсақтағыш пышақтары жоғары шығып тұратын жағымен орнатыңыз. Үгіткішті пайдалану үшін дискіні үлгіш пышақтарын жоғары қаратып, бүйіріне аударыңыз.

Ұсақтау/тортауға және құймақ дайындауға арналған қондырмалармен жұмыс істегенде, тағамды итеру кезінде шамадан тыс күш қолданбаңыз! Бұл қосымшалардың шамадан тыс жүктелуіне және сынуына әкелуі мүмкін.

Шамадан тыс жүктеме мен қызып кетуден қорғау жүйесі

Бұрғы шамадан тыс жүктеме және қызып кету жағдайында автоматты өшіру жүйесімен жабдықталған. Жұмыс кезінде қозғал-

тқыш кенеттен тоқтап қалса, құрылғыны электр желісінен ажыратып, 30 минут суытыңыз. Электр желісіне қосылғаннан кейін құрылғы пайдалануға дайын болады.

III. ҚҰРЫЛҒЫҒА ҚЫЗМЕТ КӨРСЕТУ

Құрылғының әртүрлі бөліктерін тазалаудың ұсынылатын әдістерін қараңыз А7 кестесі (10-бет).

 Құрылғыны тазалау кезінде абразивті заттарды, химиялық агрессивті заттарды немесе тағаммен жанасатын заттармен пайдалануға ұсынылмайтын басқа заттарды қолданбаңыз.

Пышақтар мен жүздерді тазалау кезінде сақ болыңыз - олар өте өткір!

Сақтау және тасымалдау

Сақтау немесе қайта пайдалану алдында құрылғының барлық бөліктерін тазалап, толығымен құрғатыңыз. Құрылғыны жылыту құрылғылары мен тікелей күн сәулесінен алыс, құрғақ, желдетілетін жерде сақтаңыз.

Тасымалдау және сақтау кезінде құрылғыны зақымдауы және/немесе қаптаманың тұтастығын бұзуы мүмкін механикалық әсерлерге ұшыратуға тыйым салынады.

Құрылғының қаптамасын судан және басқа сұйықтықтардан алыс ұстаңыз.

IV. ҚЫЗМЕТ КӨРСЕТУ ОРТАЛЫҒЫНА ҚОҢЫРАУ АЛДЫНДА

Бұзылыс	Ықтимал себеп	Емдеу
Құрылғы қосылмайды	Құрылғы электр желісіне қосылмаған	Құрылғыны қуат көзіне қосыңыз
	Электр розеткасында ақау бар	Құрылғыны жұмыс істейтін розеткаға қосыңыз
Тағамды тұраған кезде құрылғы қатты дірілдейді	Өнімдер тым үлкен кесілген	Тамақты кішірек кесіңіз
Қозғалтқыш жұмыс істеп тұрған кезде тоқтады	Шамадан тыс жүктеме мен қызып кетуден қорғау іске қосылды	«Артық жүктеме мен қызып кетуден қорғау жүйесі» бөліміндегі нұсқауларды орындаңыз.
Құрылғы жұмыс істеген кезде біртүрлі иіс пайда болды	Құрылғы қызып кетті	Құрылғының үздіксіз жұмыс істеу уақытын қысқартыңыз. Бастаулар арасындағы аралықтарды көбейтіңіз.

i Егер қателікті дұрыстай алмасаңыз, авторизацияланған сервистік орталыққа жүгініңіз.

V. КЕПІЛДІК МІНДЕТТЕМЕЛЕР



*Стандартты кепілдік – 1 жыл.
Құрылғының сериялық нөмірін www.redsolution.company сайтында тіркеген кезде қосымша 1 жылдық кепілдік беріледі.

Кепілдік талоны қолдану нұсқаулығының соңында орналасқан!
Осы бұйымға сатып алынған сәттен 12 ай мерзіміне кепілдік беріледі. Өндіруші кепілдік кезеңі ішінде жөндеу, бөлшектерді ауыстыру немесе бүкіл бұйымды ауыстыру жолымен кез келген зауыттық ақауларды жоюға міндеттенеді. Кепілдік тек сатып алу күні түпнұсқалық кепілдік талонында дүкен мөрімен және сатушы қолымен расталған жағдайда ғана күшіне енеді. Осы кепілдік тек бұйым пайдалану бойынша нұсқаулыққа сәйкес қолданылған, жөнделмеген, бұзылмаған және онымен дұрыс жұмыс істемеу нәтижесінде зақымданбаған, сонымен қатар бұйымның толық жинағы сақталған жағдайда танылады. Осы кепілдік бұйымның табиғи тозуына және шығын материалдарына таралмайды (сүзгілер және т. б.). Бұйымның қызмет мерзімі мен кепілдік міндеттемелердің жарамдылық мерзімі өндірілген кезден бастап немесе бұйым жасалған кезден бастап есептеледі (егер сатылған күнін анықтау мүмкін болмаса). Аспаптың өндірілген кезі бұйым корпусындағы сәйкестендіру жапсырмасында орналасқан сериялық нөмірден табуға болады. Сериялық нөмір 13 белгіден тұрады. 6-ші және 7-ші белгілер айды, 8-ші – құрылғы шыққан жылды білдіреді.

0	0	0	0	0	1	1	2	3	3	3	3	3
---	---	---	---	---	---	---	---	---	---	---	---	---

- 1 – өндірілген айы (01 – қаңтар, 02 – ақпан... 12 – желтоқсан)
- 2 – өндірілген жылы (1 – 2012 ж., 2 – 2022 ж. ... 0 – 2030 ж.)
- 3 – үлгінің сериялық нөмірі

Өндірушінің белгілеген құралдың қызмет ету мерзімі бұйымды пайдалану қолданылатын техникалық стандарттар және осы нұсқаулыққа сәйкес жүзеге асырылу шарттарында сатып

алынған күннен бастап 3 жылды құрайды.

КЕПІЛДІК ҚЫЗМЕТ КӨРСЕТУДІҢ ШАРТТАРЫ

Осы бағдарлама тауар сатылған күннен 12 ай ішінде кепілдік міндеттемелерді қамтиды немесе өндірілген кезден есептеледі (егер сату күнін анықтау мүмкін болмаса). Аспаптың өндірілген кезі бұйым корпусындағы сәйкестендіру жапсырмасында орналасқан сериялық нөмірден табуға болады. Сериялық нөмір 13 белгіден тұрады. 6-ші және 7-шы белгілер айды, 8-ші – құрылғы шыққан жылды білдіреді. Тек клиент кепілдік қызмет көрсету шарттарын ұстанғанда ғана мерзімдер қолданылады. Осы кепілдік өнеркәсіптік және/немесе коммерциялық мақсатта пайдаланылатын бұйымдарға таралмайды. Сату кезінде сатушы кепілдік талонын дұрыс толтыруын, аппараттың сериялық нөмерін, сату мерзімін көрсетуін, мөр басуын, сонымен қатар қол қоюын қадағалаңыз. Өнімді, жиынтықтылығын, техникалық жағдайын тексеріңіз, кепілдік шарттарымен танысып, қол қойыңыз.

Кепілдік талонында көрсетілген деректерге өзгеріс енгізуге, өшіруге немесе қайтадан жазуға болмайды. Кепілдік келесіден туындаған зақымдары бар бұйымдарға таралмайды:

- дұрыс пайдаланбау, ұқыпсыз қолдану, дұрыс қоспау, ілеспе нұсқаулықты ұстанбау;
- дұрыс пайдаланбау, ұқыпсыз қолдану немесе жазатайым оқиға себебінен туындаған механикалық, жылулық және басқа зақымдардан;
- тазалап және ауыстырып тұруды талап ететін сүзгілерді, шаң жинағыштарды және басқа бөліктер мен аксессуарларды уақытында тазаламаудан;
- ішіне бөгде зат, сұйықтық, жәндіктер, кеміргіштер және т.б. түсуінен;

- электр бауы зақымдануынан;
- осы бұйымды пайдалану ережелерінде көрсетілгенінен басқа кернеумен немесе қоректендіретін желінің стандартты параметрлеріне сәйкес келмейтін желіге қосудан;
- бұйым құрылымы өзгерістерін туындатқан біліссіз жөндеуден және басқа араласудан;
- тойтарылмас күш әсерінен (өрт, тасқын, найзағай және басқа);
- бұйымның ыстыққа төзімді емес бөліктеріне жоғары сыртқы температураның әсерінен;
- сериялық нөмірі өзгертілген, жойылған немесе анық басылмаған.

Кепілдік нақты тозу мерзімі бар тораптар, механизмдер мен аксессуарларға (шаң сорғыш щеткалары, мультипісiргiштердiң металл табақтары мен күйiкке қарсы жабындылары бар пісіруге арналған қалыптар, шырын сыққыштардың торпышақтары, пышақтар, қаптаршаң жинағыштар, ауыстырылатын сүзгілер, сусабындар, сұйықтықтар және т.б.), сонымен қатар аккумуляторлық қоректену көздеріне және қоректену батареяларына таралмайды. Пайдалану бойынша нұсқаулыққа сәйкес кепілдіктің әрекетіне аспапқа кезеңді қызмет көрсету бойынша жұмыстар жатпайды.

Сіздің аймақта сервистік орталықтардың бары туралы ақпаратты сондай-ақ www.redsolution.com.tr сайтынан нақтылауға болады. Қазақстан Республикасында пайдаланушы қолдау қызметі: тел. +7 777 747 40 44 (Қазақстан Республика бойынша телефон соғу тегін).



Орам, пайдаланушы нұсқаулығы, сондай-ақ құралдың өзін қалдықтарды қайта өңдеу бойынша жергілікті бағдарламаға сәйкес утилизациялау керек. Мұндай бұйымдарды қарапайым тұрмыстық қоқыспен бірге лақтырмаңыз.

Заполняется фирмой-продавцом / Сатушы фирма толтырады

Дата продажи / Сатылған күні

Серийный номер / Сериялық нөмір

Фирма продавец / Сатушы фирма

Подпись продавца / Сатушының қолы

Печать фирмы-продавца / Сатушы фирманың мөрі

Изделие надлежащего качества, укомплектовано, технически исправно, претензий не имею. С условиями гарантии ознакомлен.

Бұйымның сапасы жарамды, жинақталған, техникалық жөн, шағымым жоқ. Кепілдік шарттарымен таныстым.

Подпись покупателя / Сатып алушының қолы

УСЛОВИЯ ГАРАНТИЙНОГО ОБСЛУЖИВАНИЯ

При покупке проследите, чтобы продавец правильно заполнил гарантийный талон, указал серийный номер изделия, дату покупки, поставил свою подпись и печать. Проверьте комплектность и техническое состояние изделия, ознакомьтесь с условиями гарантии и поставьте свою подпись. Не допускается вносить изменения, стирать или переписывать данные, указанные в гарантийном талоне.

Информацию о наличии сервисных центров в вашем регионе можно уточнить на сайте www.redsolution.com.ru. Служба поддержки пользователей в России: тел. 8 (800) 511-86-19 (звонок по России бесплатный).

Адрес организации, уполномоченной на принятие претензий от покупателей и производящей ремонт и техническое обслуживание изделия (ООО «РЭД»): 108810, г. Москва, вн. тер. г. муниципальный округ Внуково, п. Совхоза Крёкшино, ул. Озерная, д. 5, стр.1, помещ. 22.

Если вы недовольны качеством сервисного обслуживания (установленные требованиями Закона о защите прав потребителей сроки на устранение неисправностей по гарантии превышены, отсутствуют запасные части, некачественно выполнен ремонт и т. д.), обращайтесь в головной сервис-центр по телефону 8 (800) 511-86-19 или заполните форму на официальном сайте www.redsolution.com.ru. Благодаря обратной связи мы исправим возникающие недочеты, чтобы сервис был качественным, своевременным и удобным. Спасибо за вашу помощь.

www.redsolution.com
Made in China
RHB-2964-RED-UM-5